

# NovoTouch

## Gebbruiksaanwijzing

(Voor de modellen LK6530i, LK7530i en LK8630i)

# Inhoudsopgave

<b>Veiligheid .....</b>	<b>4</b>
Naleving voorschriften.....	6
<b>Inhoud van de verpakking .....</b>	<b>8</b>
Optionele accessoires .....	9
<b>Overzicht .....</b>	<b>10</b>
Vooraanzicht scherm .....	10
Achteraanzicht scherm .....	11
Rechteraanzicht scherm .....	12
Onderaanzicht scherm .....	14
Afstandsbediening .....	15
De batterijen plaatsen .....	16
Gebruik afstandsbediening .....	16
<b>De wandmontage installeren.....</b>	<b>17</b>
<b>De VKA05 OPS-module installeren.....</b>	<b>20</b>
<b>Aansluitingen.....</b>	<b>21</b>
HDMI-ingang (1.4/2.0).....	21
DisplayPort-ingang.....	21
VGA-Ingang.....	22
Audio-ingang .....	22
LAN (RJ-45).....	23
Touch.....	23
AV-ingang .....	24
RS-232 .....	24
USB (2.0 / 3.0) .....	24
microSD.....	25
HDMI-uitgang .....	25
Audio-uitgang .....	25
Coax-uitgang .....	26
<b>Aan de slag .....</b>	<b>27</b>
Het scherm inschakelen .....	27
Ingangsbron schakelen .....	28
Een internetverbinding tot stand brengen .....	29

Een wifiverbinding tot stand brengen.....	29
<b>Beeldscherminstellingen .....</b>	<b>31</b>
Geluid.....	32
Beeldscherm .....	32
Beeld.....	33
Aanpassen.....	33
<b>Het scherm gebruiken.....</b>	<b>34</b>
Beginscherm.....	34
NovoConnect .....	35
Browser .....	36
Note (Notitie).....	37
Systeeminstellingen.....	38
Finder .....	39
Tools.....	40
<b>Het scherm schoonmaken.....</b>	<b>41</b>
<b>Specificaties .....</b>	<b>42</b>
<b>Problemen oplossen .....</b>	<b>43</b>
<b>Bijlage (RS-232-specificaties) .....</b>	<b>45</b>
<b>Auteursrechtelijke verklaring.....</b>	<b>48</b>

# Veiligheid

## Plaatsing

- Plaats het apparaat niet op een onstabiel wagentje, voet, statief, beugel, tafel of legplank.
- Stel het apparaat niet bloot aan direct zonlicht of andere warmtebronnen.
- Plaats het apparaat niet in de buurt van apparaten die magnetische velden genereren.
- Plaats geen vloeistof in de buurt van of op het apparaat en zorg dat u geen vloeistof in het apparaat morst.
- Plaats geen zware objecten bovenop het apparaat.

## Voeding

- Controleer of de bedrijfsspanning van het apparaat identiek is aan uw lokale netstroom.
- Koppel het scherm los van de voeding als er kans bestaat op onweer of bliksem.
- Koppel het scherm los van de voeding wanneer u het apparaat langere tijd niet zult gebruiken.
- Verhinder dat de voedingskabel fysieke of mechanische schade oploopt.
- Gebruik de originele voedingskabel van de productverpakking en wijzig of verleng deze niet.
- Controleer en zorg dat de AC-bron geaard is.
- De voedingskabel die bij het scherm is geleverd, is uitsluitend bedoeld voor gebruik door dit apparaat.

## LED-scherm

- Deze flatscreen kan alleen in landschapsmodus worden gebruikt. De toepassing in portretmodus wordt niet ondersteund. Installeer deze flatscreen niet verticaal omhoog of.
- Gebruik nooit harde of scherp objecten in plaats van de digitale pen.
- Gebruik geen permanente of uitwisbare markeerstiften op het scherm. Als uitwisbare markeerstiften zijn gebruikt op het scherm, moet u de inkt zo snel mogelijk verwijderen met een vezelvrij, niet-schurende doek.
- Koppel de voedingskabel los voordat u de reiniging start.
- Voor een langere levensduur en betere prestaties van het beeldscherm, mag u het scherm niet lange tijd blootgesteld laten aan een hoge helderheid.

## Temperatuur

- Plaats het apparaat niet naast of boven een radiator of verwarmingsapparaat.
- Als uw scherm plots van een koude naar een warme plaats moet worden verplaatst, dient u de voedingskabel los te koppelen en moet u minstens 2 uur wachten om het opnieuw in te schakelen zodat u zeker bent dat al het vocht binnenin het apparaat is verdampt.
- Normale bedrijfstemperatuur is 0 - 40°C.

## Vochtigheid

- Stel het apparaat niet bloot aan regen of plaats het niet in een gebied met een hoge vochtigheidsgraad.
- Zorg dat de binnenomgeving droog en koel is.
- De normale bedrijfsvochtigheid is 10% - 90%.

## Ventilatie

- Plaats het apparaat in een goed geventileerde ruimte zodat de warmte gemakkelijk kan worden afgevoerd.
- Controleer of er rond het apparaat voldoende ruimte is voor ventilatie. Benodigde ruimte: links, rechts en achter >10 cm, boven > 20 cm.

## Oortelefoon

- Het gebruik van een oortelefoon om luide audio te beluisteren voor een langere tijd kan het gehoor beïnvloeden.
- Zet het volume laag voordat u de oortelefoon gebruikt.

## Batterij

- Zorg dat de batterij na gebruik op de correct manier wordt weggegooid en gerecycled.
- Houd batterijen uit de buurt van kinderen.
- Gooi de batterij NIET in een vuur.
- Controleer of de correcte batterijen worden gebruikt voor de afstandsbediening en of ze in de juiste stand zijn geïnstalleerd.

## Onderhoud

- Deze machine mag alleen worden onderhouden/gerepareerd door een gecertificeerde technicus.
- Inspecteer de schermmontage frequent om zeker te zijn dat het scherm stevig geïnstalleerd blijft.

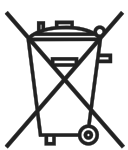

- Controleer de montagelocatie op losse schroeven, openingen, vervormingen, tekenen van schade of zwakte die kunnen optreden na verloop van tijd.

## Verwijderen van oude elektrische en elektronische apparatuur

Het symbool op uw product of de verpakking geeft aan dat het product niet als normaal huishoudelijk afval mag worden behandeld wanneer het wordt weggegooid. U moet het naar een recyclinglocatie voor afval van elektrische en elektronische apparatuur brengen. Het effect op het milieu en de volksgezondheid door het onjuist verwijderen van het product kan worden voorkomen als kan worden gegarandeerd dat het product goed wordt weggegooid. Het recyclen van materiaal is nuttig voor de bescherming van natuurlijke bronnen. Het symbool is alleen geldig in de Europese Unie. Als u elektrische en elektronische apparatuur wilt weggooien, dient u contact op te nemen met de overheidsinstanties of met uw leverancier voor de juiste verwijderingsmethode.

## Belangrijke recyclinginstructies

Het product kan ander elektronisch afval bevatten en kan een risico vormen als het niet correct wordt weggegooid. Volg de lokale, regionale/provinciale of federale wetgeving op recycling of weggoaien. Voor meer informatie kunt u terecht op de website en bij contactpersonen van Electronic Industries Alliance (EIA) op [WWW.EIAE.ORG](http://WWW.EIAE.ORG).

## Naleving voorschriften

### FCC-waarschuwing

Dit apparaat is getest en voldoet aan de beperkingen voor een Klasse A digitaal apparaat conform Deel 15 van de FCC-voorschriften. Deze beperkingen zijn ontwikkeld om een redelijke bescherming te bieden tegen schadelijke storingen wanneer het apparaat wordt gebruikt in een commerciële omgeving.

Deze apparatuur genereert, gebruikt en straalt radiofrequentie-energie uit die, indien niet geïnstalleerd en gebruikt in overeenstemming met de instructies, schadelijke storingen kan veroorzaken aan radiocommunicatie. Het gebruik van deze apparatuur in een residentieel gebied veroorzaakt waarschijnlijk schadelijke interferentie, in welk geval de gebruiker verplicht is de interferentie op eigen kosten ongedaan te maken.

Wijzigingen of aanpassingen die niet uitdrukkelijk zijn goedgekeurd door de partijen die verantwoordelijk zijn voor de naleving, kunnen de bevoegdheid van de gebruiker om het apparaat te bedienen nietig verklaren.

### Mededeling Federale Communicatiecommissie (FCC) (alleen V.S.)



Dit apparaat voldoet aan Deel 15 van de FCC-voorschriften. De werking is onderhevig aan de volgende omstandigheden: (1) dit apparaat mag geen schadelijke ruis veroorzaken en (2) dit apparaat dient ontvangen ruis te accepteren, inclusief ruis die ongewenste werking kan veroorzaken.

### Canada

Dit digitaal apparaat van Klasse A voldoet aan de Canadese ICES-003.

### CE-verklaring van conformiteit

Dit apparaat voldoet aan de vereisten, zoals uiteengezet in de Richtlijn van de Raad over de benadering van de wetten van de lidstaten met betrekking tot de richtlijn voor elektromagnetische compatibiliteit (2014/30/EU), de laagspanningsrichtlijn (2014/35/EU) en de RoHS-richtlijn (2011/65/EU).

Dit product werd getest en voldoet aan de geharmoniseerde standaarden voor IT-apparatuur. Deze geharmoniseerde standaarden zijn gepubliceerd onder de richtlijnen van het gepubliceerd in het Official Journal of the European Union (Het officiële dagboek van de Europese Unie).

**WAARSCHUWING:** Dit apparaat is compatibel met Klasse A van EN55032/CISPR 32. Dit apparaat kan radiostoring veroorzaken in een woonomgeving.

**OPMERKING:** Dit apparaat werd getest en voldoet aan de beperkingen voor een klasse A digitaal apparaat, conform deel 15 van de FCC-voorschriften. Deze beperkingen zijn ontwikkeld om een redelijke bescherming te bieden tegen schadelijke storingen wanneer het apparaat wordt gebruikt in een commerciële omgeving. Deze apparatuur genereert, gebruikt en straalt radiofrequentie-energie uit die, indien niet geïnstalleerd en gebruikt in overeenstemming met de instructies, schadelijke storingen kan veroorzaken aan radiocommunicatie. Het gebruik van deze apparatuur in een residentieel gebied veroorzaakt waarschijnlijk schadelijke interferentie, in welk geval de gebruiker verplicht is de interferentie op eigen kosten ongedaan te maken.

### Veiligheidscertificaten

FCC-A, cTUVus, CE, CB, EAC, RoHS

### Afvalverwijdering en recycling

Dit product kan ander elektronisch afval bevatten dat gevaarlijk kan zijn als het niet op de juiste manier wordt weggegooid. Zorg ervoor dat u de lokale, regionale of federale wetten volgt bij het recyclen of verwijderen. Neem contact op met de Electronic Industries Alliance op [www.eiae.org](http://www.eiae.org) voor meer informatie.

### EPA ENERGY STAR Compliance



Dit apparaat is gemarkeerd met het ENERGY STAR-logo en voldoet daarmee aan de vereisten van het ENERGY STAR-programma van het Amerikaanse Environmental Protection Agency (EPA). Als een ENERGY STAR-partner met een goede reputatie geeft Vivitek (een merk van Delta) aan dat dit apparaat voldoet aan de strenge ENERGY STAR-richtlijnen voor energiebesparing. Raadpleeg <https://www.energystar.gov/> voor meer informatie over ENERGY STAR.

# Inhoud van de verpakking

Controleer of alle items bij het scherm in de verpakking zijn geleverd. De volgende items moeten in de verpakking zitten:

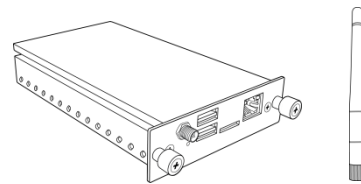
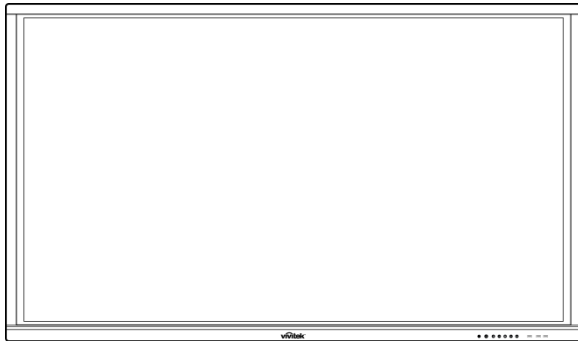

**NovoTouch**

**VKA05 OPS-module (met antenne)**

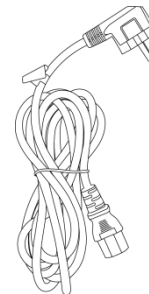
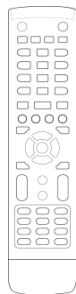

**Afstandsbediening**

**Stroomkabel**

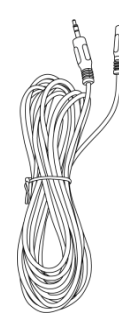
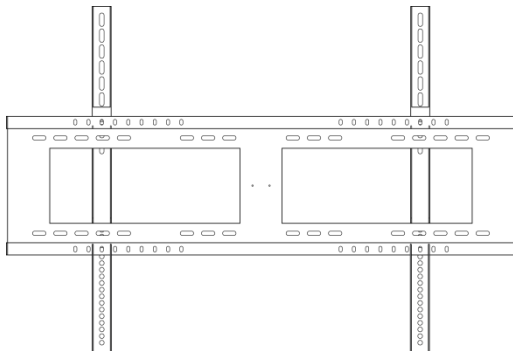

**Wandmontageset**

**Audiokabel**

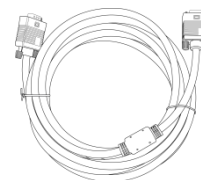
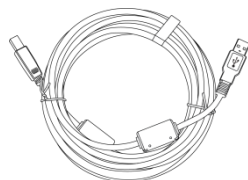

**USB-kabel**

**VGA-kabel**





**Stylus x 3**

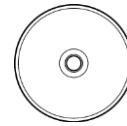

**Documentatie-cd-rom**

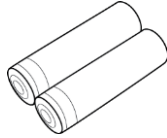

**2 batterijen**



**Snelgids**

## Optionele accessoires



**LauncherPlus (QL300)**

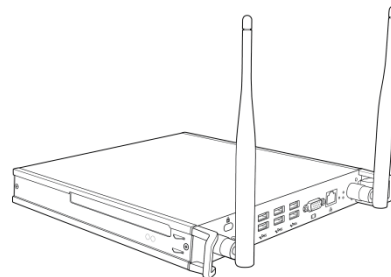

**VKW21 PC OPS-module**

# Overzicht

## Vooraanzicht scherm

De volgende afbeelding toont de voorzijde van het scherm en de verschillende componenten:

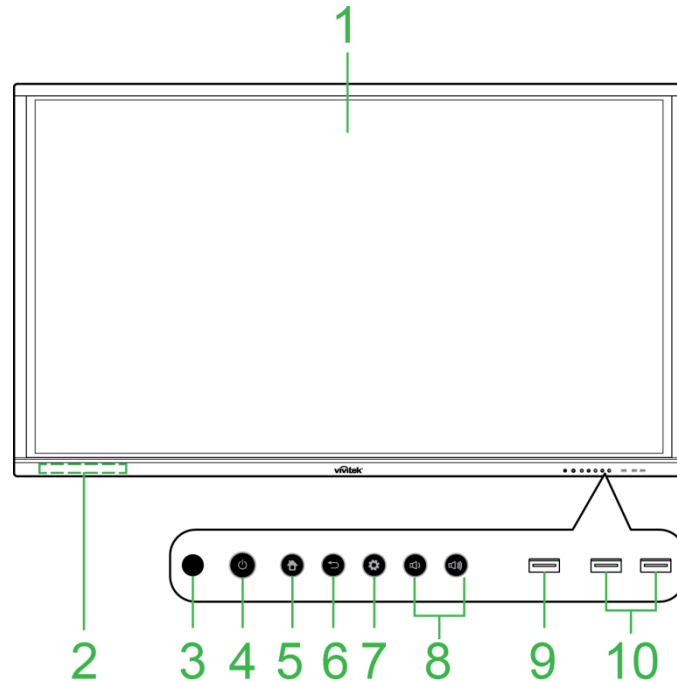

Nr.	Item	Beschrijving
1	Touchscreen	<ul style="list-style-type: none"> <li>• Gebruik aanraakbewegingen om te navigeren door de gebruikersinterface van het scherm.</li> <li>• Tik om het scherm te activeren wanneer het in stand-bymodus is (er is geen beeld, maar het scherm is nog ingeschakeld).</li> </ul>
2	Magnetische stylushouder	Houder voor de pennen die bij het scherm zijn geleverd.
3	IR-sensor afstandsbediening	Ontvangt het signaal van de afstandsbediening van het scherm met een bereik tot 8 meter.
4	Aan-/uitknop /statusindicatie-LED	<p>Voedingsknop:</p> <ul style="list-style-type: none"> <li>• [Als het scherm uit is]: indrukken om het scherm in te schakelen.</li> <li>• [Als het scherm aan is]: Indrukken om het scherm in stand-by te zetten. 2 seconden ingedrukt houden om het scherm uit te schakelen.</li> </ul> <p>LED statusindicator:</p> <ul style="list-style-type: none"> <li>• Blauw: het scherm is ingeschakeld of in stand-bymodus.</li> <li>• Rood: het scherm is aangesloten op een voedingsbron, maar is niet ingeschakeld.</li> <li>• Uit: het scherm is niet aangesloten op een stroombron.</li> <li>• Rood/blauw knipperend: (1) het scherm is in stand-bymodus, (2) het scherm wordt uitgeschakeld of (3) de firmware is bezig met upgraden</li> </ul>
5	Knop Home	Opent het startscherm van het beeldscherm.
6	Knop Terug (back)	Brengt het beeldscherm terug naar het vorige scherm.
7	Instellingenknop	Opent het menu van de ingangsbron van het scherm.
8	Knop Volume lager/hoger	Vermindert/vermeerdert het volume van het scherm
9	USB 3.0-poort	Wordt aangesloten op een USB-flashstation voor het weergeven van mediabestanden of op een muis/toetsenbord.
10	USB 2.0-poorten	Wordt aangesloten op een USB-flashstation voor het weergeven van mediabestanden of op een muis/toetsenbord.

## Achteraanzicht scherm

De volgende afbeelding toont de achterzijde van het scherm en de verschillende componenten:

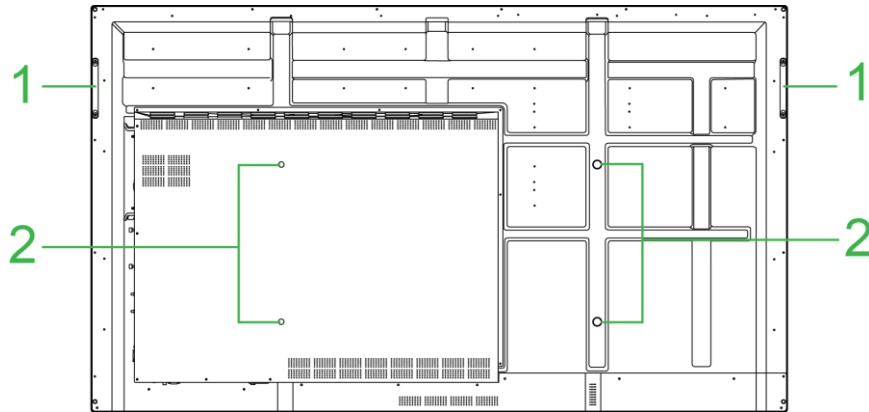

Nr.	Item	Beschrijving
1	Handgrepen	hiermee kunt u het scherm veilig dragen/verplaatsen.
2	Schroefgaten voor wandbevestiging	Wordt gebruikt voor het installeren van de wandmontage die bij het scherm is geleverd. Zie sectie "De wandmontage installeren" voor meer informatie.

## Rechteraanzicht scherm

De volgende afbeelding toont de rechterzijde van het scherm en de verschillende componenten:

**OPMERKING:** op de afbeelding ziet u de rechterzijde na installatie van de VKA05 OPS-module. Raadpleeg de sectie *De VKA05 OPS-module installeren* voor meer informatie over het installeren van de OPS-module.

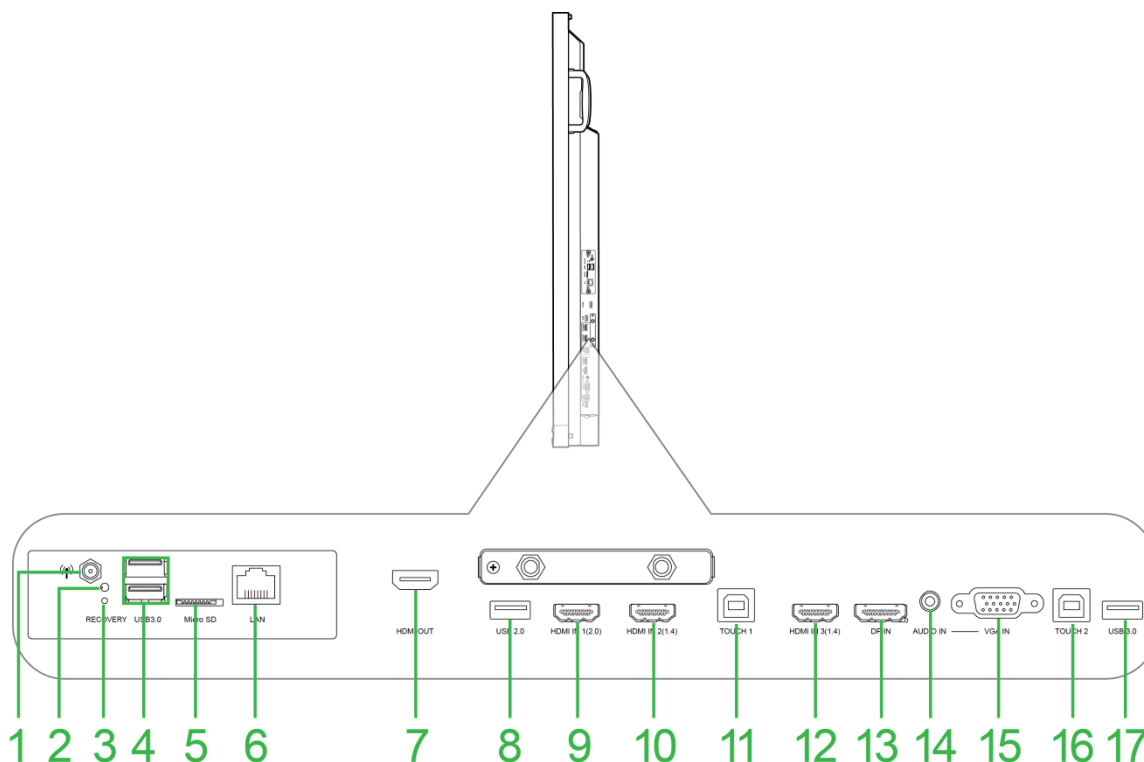

Nr.	Item	Beschrijving
1	Antenne-aansluiting	wordt aangesloten op de antenne die bij de VKA05 OPS is geleverd voor een wifisignaal.
2	LED-indicator voeding	Licht op om aan te geven dat de VKA05 OPS is ingeschakeld.
3	Herstelknop	Voert een reset uit van de VKA05 OPS-module.
4	USB 3.0-poorten	Wordt aangesloten op een USB-flashstation voor het weergeven van mediabestanden of op een muis/toetsenbord.
5	microSD-kaartsleuf	Leest mediabestanden die zijn opgeslagen op een microSD-kaart.
6	LAN-poort	Wordt aangesloten op een router voor internettoegang.
7	HDMI-uitgang	Wordt aangesloten op een tweede scherm of op een projector om de video die wordt weergegeven op het scherm te dupliceren of uit te breiden.
8	USB 2.0-poort	Wordt aangesloten op een USB-flashstation voor het weergeven van mediabestanden of op een muis/toetsenbord.
9	HDMI In-poort 1 (2.0)	Wordt aangesloten op Blu-Ray-/dvd-spelers, set-topboxen, digitale mediaspelers, computers of andere videobronnen voor het uitzenden van video en audio.
10	HDMI In-poort 2 (1.4)	Wordt aangesloten op Blu-Ray-/dvd-spelers, set-topboxen, digitale mediaspelers, computers of andere videobronnen voor het uitzenden van video en audio.
11	Touch-poort 1	Wordt aangesloten op een computer om met het touchscreen de computerinterface te kunnen bedienen.
12	HDMI In-poort 3 (1.4)	Wordt aangesloten op Blu-Ray-/dvd-spelers, set-topboxen, digitale mediaspelers, computers of andere videobronnen voor het uitzenden van video en audio.
13	DisplayPort In-poort	Wordt aangesloten op een computer voor het uitzenden van video en audio.
14	Audio In-aansluiting	Wordt aangesloten op de videobron voor het uitzenden van zijn audio.
15	VGA-ingang	Wordt aangesloten op een computer voor het uitzenden van video.
16	Touch-poort 2	Wordt aangesloten op een computer om met het touchscreen de computerinterface te kunnen bedienen.

17	USB 2.0-poort	Wordt aangesloten op een USB-flashstation voor het weergeven van mediabestanden of op een muis/toetsenbord.
----	---------------	---

## Onderaanzicht scherm

De volgende afbeelding toont de onderzijde van het scherm en de verschillende componenten:

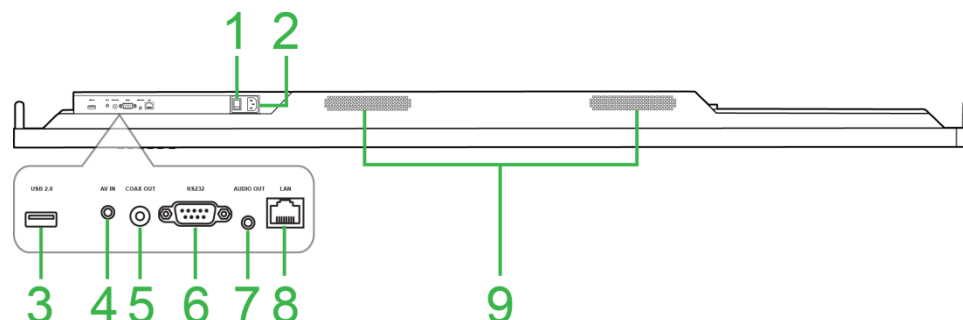

Nr.	Item	Beschrijving
1	Voedingsschakelaar	Activeert het scherm zodra het is aangesloten op een stroombron.
2	Voedingaansluiting	Voor het aansluiten op een stopcontact.
3	USB 2.0-poort	Wordt aangesloten op een USB-flashstation voor het weergeven van mediabestanden of op een muis/toetsenbord.
4	AV-In-aansluiting	Wordt aangesloten op dvd-spelers, set-topboxen en andere bronnen voor het uitzenden van analoge video en audio
5	Coax Out-poort	Wordt aangesloten op externe luidsprekers voor het uitzenden van audio.
6	RS-232 poort	Wordt aangesloten op computers of servers voor besturingsopdrachten.
7	Audio Uit-aansluiting	Wordt aangesloten op externe luidsprekers voor het uitzenden van audio.
8	LAN-poort	UITGESCHAKELD: Deze poort niet aansluiten.
9	Luidsprekers	Zendt de audio van het scherm uit.

## Afstandsbediening

In de volgende afbeelding ziet u de afstandsbediening van het scherm en de knoppen:

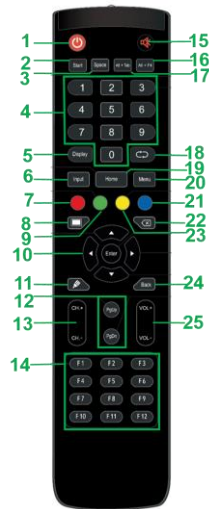

Nr.	Knop	Beschrijving
1	Power (voeding)	Schakelt het scherm in of uit.
2	Windows menu*	Voert dezelfde actie uit als de Windows-toets op een pc-toetsenbord.
3	Spatiebalk*	Voert dezelfde actie uit als de spatiebalk op een pc-toetsenbord.
4	Numeriek toetsenblok	Toetsen voor het invoeren van cijfers
5	Beeldscherm informatie	Toont de huidige kanaal-/ingangsinformatie.
6	Invoerbron	Opent het menu met de ingangsbronnen.
7	Knoppen voor vergrendelen/ontgrendelen beeldscherm en touchscreen	Schakelt de knoppen op de voorzijde van het beeldscherm en het touchscreen van het scherm in/uit.
8	Blanco scherm	Maakt het scherm monochroom.
9	Schermmknoppen vergrendelen/ontgrendelen	Schakelt de knoppen op de voorzijde van het scherm uit/in.
10	Navigatieknoppen	Navigeert tussen verschillende toepassingen en menu's die op het scherm worden weergegeven.
11	Snel tekenen	Start de tekengereedschappen van het scherm. Zie sectie Tools voor meer informatie.
12	Pagina omhoog/omlaag*	Voert dezelfde actie uit als de toetsen Page Up/Down op een pc-toetsenbord.
13	Functieknoppen	Functionele knoppen.
14	F1 - F12*	Voert dezelfde actie uit als de toetsen F1 - F12 op een pc-toetsenbord.
15	Dempen	Schakelt de audio van het scherm uit.
16	Alt+F4 (Venster sluiten)*	Voert dezelfde actie uit als de Alt+F4-sneltoets op een pc-toetsenbord.
17	Alt+Tab (venster schakelen)*	Voert dezelfde actie uit als de Alt+Tab-sneltoets op een pc-toetsenbord.
18	Functieknop	Functionele knop.
19	Beginscherm	Brengt het beeldscherm terug naar het startscherm.
20	Menu instellingen	Opent het OSD-instellingenmenu
21	Zet Scherm Stil	Zet het beeld vast.
22	Backspace	Verwijdert de ingevoerde tekst.
23	Touchscreen vergrendelen/ontgrendelen	Schakelt het touchscreen van het beeldscherm uit/in en verhindert de werking van aanraakbewegingen.
24	Vorige	Keert terug naar het vorige scherm.
25	Volume +/-	Past het geluidsniveau van het scherm aan.

\*Alleen functioneel als een OPS-eenheid met Windows op het scherm is geïnstalleerd.

## De batterijen plaatsen

Voordat u de afstandsbediening van het scherm kunt gebruiken, moet u eerst de twee AAA-batterijen die bij het scherm zijn geleverd, installeren.

1. Open de klep van het batterijvak op de afstandsbediening.

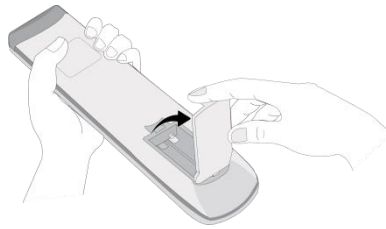

2. Plaats de batterijen en zorg dat de polen + en - op de batterijen overeenkomen met de terminals in het batterijvak.

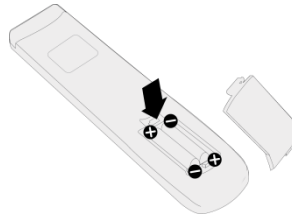

**! WAARSCHUWING:** als u de verkeerde batterijen installeert of ze in de verkeerde richting plaats, kan dit leiden tot schade of mogelijk letsel.

3. Plaats de klep van het batterijvak op de afstandsbediening terug.

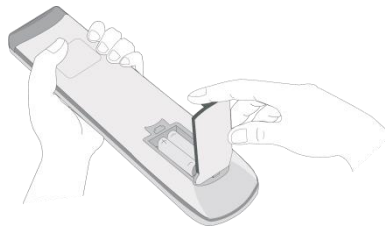

## Gebruik afstandsbediening

Wanneer u de afstandsbediening gebruikt, moet u ervoor zorgen dat de afstandsbediening naar de IR-sensor op de voorkant van het scherm is gericht en dit binnen een bereik van 8 meter afstand en in een hoek van 30 graden links en rechts van de IR-sensor.

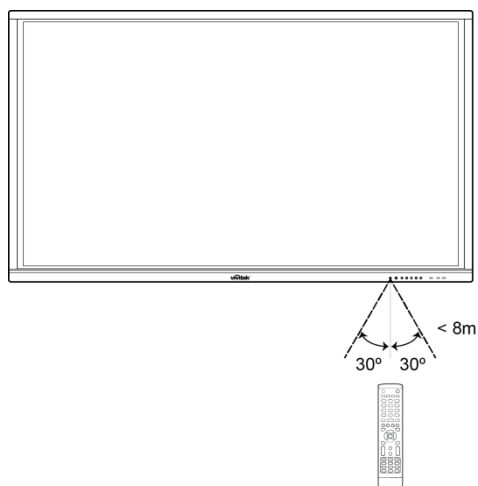



# De wandmontage installeren

Controleer het volgende voordat u de wandmontage installeert:

- De installatie mag alleen worden uitgevoerd door een gecertificeerde vakman.
- Maximale belastingscapaciteit wandmontagekit: 150 kg
- Voor het installeren van de wandmontage legt u het scherm met de voorzijde omlaag op een plat en stabiel oppervlak, afgedekt door een beschermend laken of een doek en een tafelkussen zoals weergegeven in de onderstaande afbeelding. Plaats het scherm NIET op een bloot oppervlak.

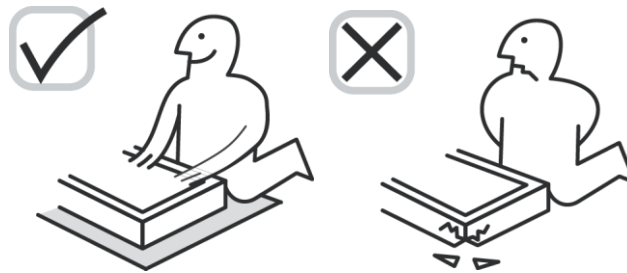

- Controleer of alle volgende onderdelen in de wandmontageset zijn inbegrepen:

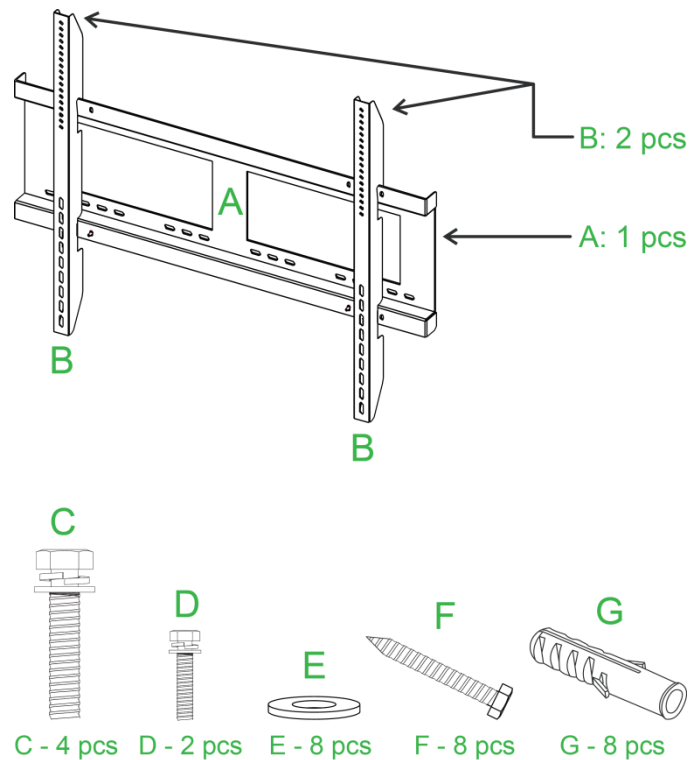

Letter	Item	Aantal
A	Wandmontageframe	1
B	Beugels wandmontage	2
C	Beugelschroeven	4
D	Frameschroeven	2
E	Sluitringen wandschroeven	8
F	Wandschroeven	8
G	Ankerschroeven	8

Volg de onderstaande instructies om NovoTouch te monteren aan een wand:

**NOTE: Deze flatscreen kan alleen in landschapsmodus worden gebruikt. De toepassing in portretmodus wordt niet ondersteund. Installeer deze flatscreen niet verticaal omhoog of.**

1. Installeer de twee (B) wandmontagebeugels op het scherm met de vier (C) beugelschroeven.

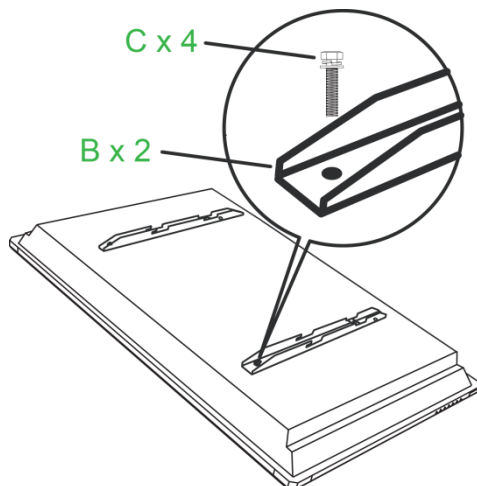

2. Installeer de acht (G) ankerschroeven in de wand waaraan u de NovoTouch wilt monteren.

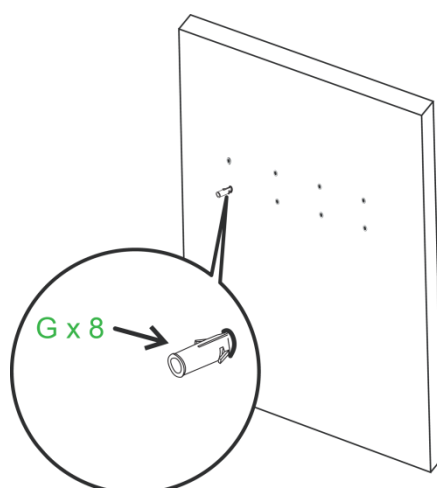

3. Installeer het wandmontageframe (A) op de muur door de acht wandschroeven (F) en sluitringen (E) vast te maken aan de ankers.

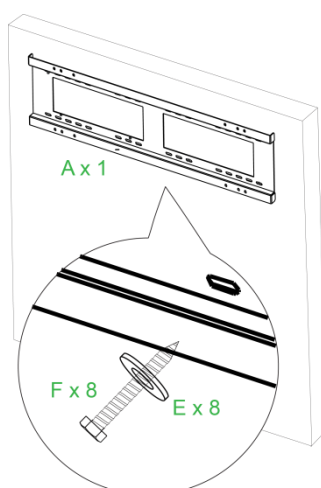

4. Monteer de wandmontagebeugels van het scherm op het wandmontageframe.

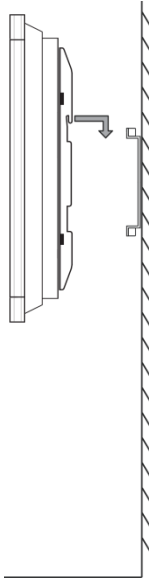

5. Maak de wandmontagebeugels vast aan het frame met de twee frameschroeven (D).



# De VKA05 OPS-module installeren

Voordat u het scherm voor de eerste keer gebruikt, raden wij u aan eerst de VKA05 OPS-module te installeren. Als u dat niet doet, zullen niet alle functies van het scherm beschikbaar zijn voor gebruik. Volg de onderstaande instructies voor het installeren van de VKA05 OPS-module:

1. Verwijder de 2 schroeven waarmee de afdekkap op het scherm is bevestigd en verwijder vervolgens de afdekkap.



2. Schuif de OPS-module in de OPS-sleuf.

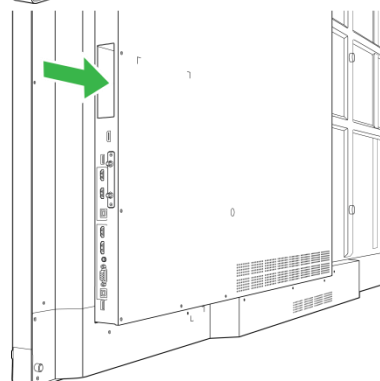

3. Draai de twee bevestigingschroeven op de OPS-module aan tot deze stevig op het scherm is bevestigd.



4. Installeer de antenne op de aansluiting op de OPS-module.

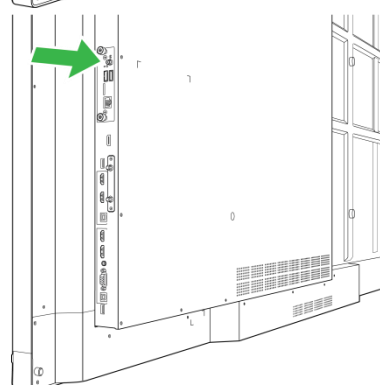

# Aansluitingen

Dit gedeelte beschrijft de beschikbare aansluitingen voor de verschillende poorten aan de rechterzijde of onderzijde van het NovoTouch-scherm.

**OPMERKING:** het is aanbevolen de aansluitingen uit te voeren voordat u het scherm inschakelt.

## HDMI-ingang (1.4/2.0)

De HDMI-In-poorten zijn voor het aansluiten van verschillende apparaten, zoals Blu-Ray-/dvd-spelers, set-topboxen, digitale mediaspelers, computers en andere bronnen voor het uitzenden van video en audio op de NovoTouch. Bij het aansluiten van een apparaat op de HDMI-poort:

- Gebruik een HDMI-kabel met een standaard HDMI-aansluiting type A.
- Selecteer de overeenkomende HDMI-ingang in het menu van de ingangsbronnen op de NovoTouch. Zie sectie Ingangsbron schakelen voor meer informatie over het selecteren van ingangsbronnen.

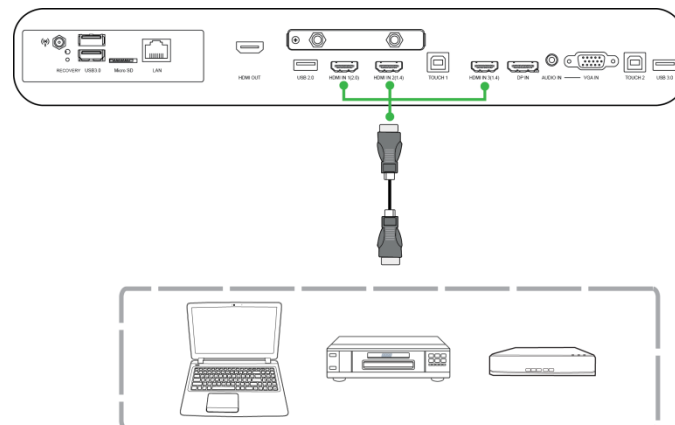

## DisplayPort-ingang

De DisplayPort-ingang is voor het aansluiten van computers voor het uitzenden van video en audio op de NovoTouch. Bij het aansluiten van een computer op de HDMI-poort:

- Gebruik een standaard DisplayPort-kabel.
- Selecteer de overeenkomende DisplayPort-ingang in het menu van de ingangsbronnen op de NovoTouch. Zie sectie Ingangsbron schakelen voor meer informatie over het selecteren van ingangsbronnen.

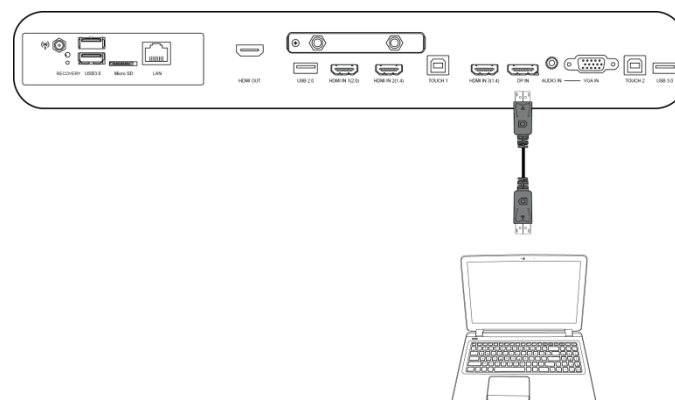

## VGA-Ingang

De VGA-ingang is voor het aansluiten van computers voor het uitzenden van video op de NovoTouch. Bij het aansluiten van een apparaat op de VGA-ingang:

- Gebruik een standaard VGA-kabel.
- Selecteer de overeenkomende VGA-ingang in het menu van de ingangsbronnen op de NovoTouch. Zie sectie Ingangsbron schakelen voor meer informatie over het selecteren van ingangsbronnen.
- Als u wilt dat de NovoTouch ook audio uitzendt vanaf de aangesloten apparaten, sluit u een audiokabel aan tussen de audio-uitgang van de bron en de audio-ingang van de NovoTouch, zoals beschreven in sectie Audio-ingang hieronder.

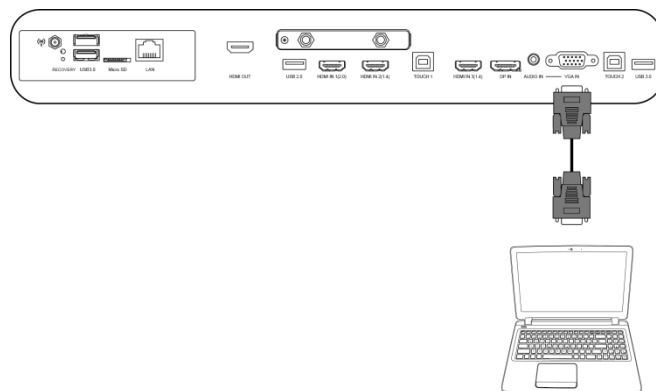

## Audio-ingang

De Audio-ingang wordt in het bijzonder gebruikt voor aansluitingen die streams met alleen video hebben (zoals een VGA-aansluiting). Hiervoor wordt de aansluiting gemaakt op de e audio-uitgang van de videobron voor het uitzenden van de audio van die bron. Bij het aansluiten van een apparaat op de Audio-ingang:

- Gebruik een standaard 3,5 mm audiokabel.

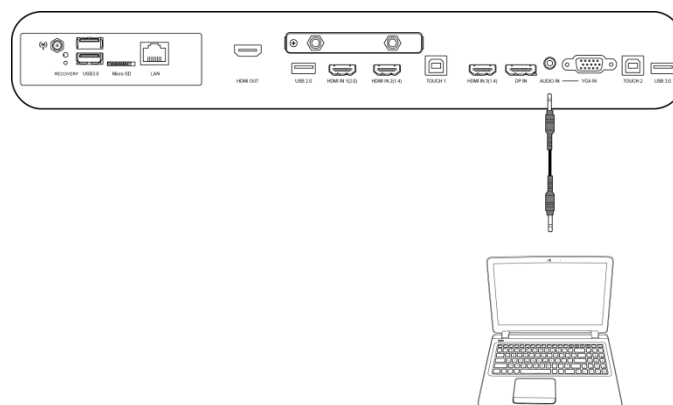

## LAN (RJ-45)

De LAN (RJ-45)-poort is voor het aansluiten van een router of hub zodat de NovoTouch internettoegang krijgt. Bij het aansluiten van een router op de LAN-poort:

- Gebruik een standaard ethernetkabel.

**OPMERKING:** *alleen de LAN-poort aan de rechterzijde werkt op de NovoTouch. Gebruik NOOIT de LAN-poort op de onderkant van de NovoTouch.*

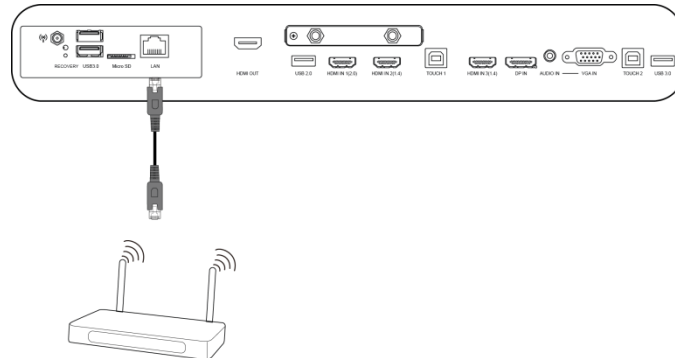

## Touch

Via de Touch-poort kunt u een computer aansluiten (via een van zijn USB-poorten) op de NovoTouch en het touchscreen op de NovoTouch gebruiken voor het bedienen van de scherminterface van de computer. Bij het aansluiten van een computer op de touch-poort:

- Gebruik een USB-kabel Type-A tot Type-B.
- Controleer of er een video-aansluiting is gemaakt voor de computer en of de overeenkomende invoerbron is geselecteerd in het menu met de ingangsbronnen zodat het touchscreen de computerinterface kan weergeven.
- Laat de computer toe de nodige stuurprogramma's te installeren.

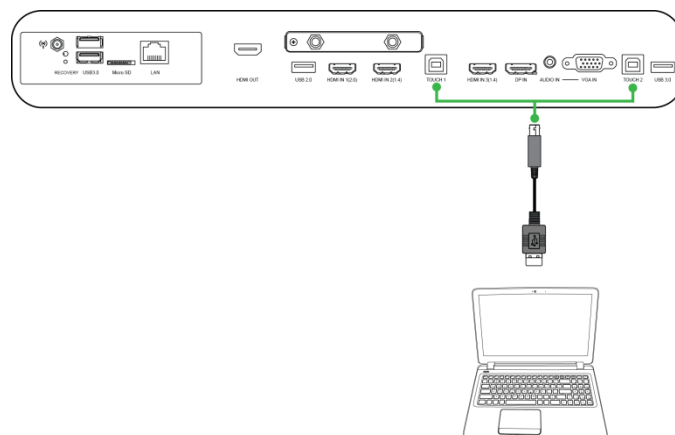

## AV-ingang

De AV-ingangen zijn voor het aansluiten van verschillende apparaten, zoals dvd-spelers, set-topboxen en andere bronnen voor het uitzenden van analoge video en audio op de NovoTouch. Bij het aansluiten van een apparaat op de AV-ingang:

- Gebruik een 3-naar-1 composiet-/RCA-kabel of een overeenkomende omvormerkabel.
- Selecteer de overeenkomende AV-ingang in het menu van de ingangsbronnen op de NovoTouch. Zie sectie Ingangsbron schakelen voor meer informatie over het selecteren van ingangsbronnen.

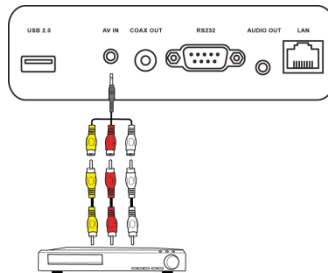

## RS-232

De AV-ingang is voor het aansluiten op een computer of server om gegevens te leveren en signalen naar de NovoTouch te beheeren. Bij het aansluiten van een apparaat op de RS-232-poort:

- Gebruik een standaard RS-232-kabel.

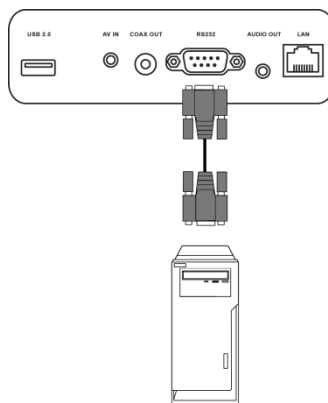

## USB (2.0 / 3.0)

Via de USB-poorten kunt u USB-flashstations aansluiten voor directe weergave van opgeslagen media. Daarnaast kunt u hier ook USB-apparaten, zoals een muis of toetsenbord, aansluiten voor het gemakkelijker navigeren door de interface van de NovoTouch. Voor het aansluiten van een USB-flashstation:

- Start de app Finder om de mediabestanden die op het flashstation zijn opgeslagen, weer te geven. Zie sectie Finder voor meer informatie.

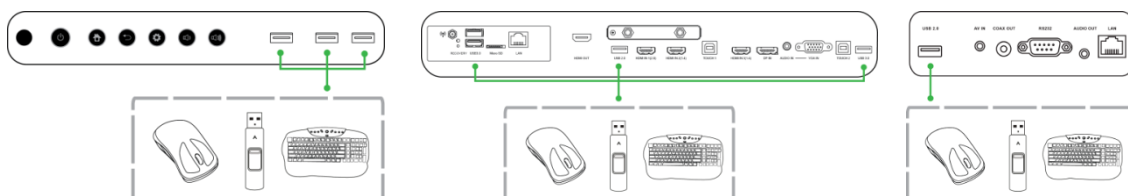



## microSD

Via de microSD-kaartsleuf kunt u een microSD-kaart plaatsen voor directe weergave van opgeslagen media. Wanneer een microSD-kaart is geplaatst:

- Start de app Finder om de mediabestanden die op de kaart zijn opgeslagen, weer te geven. Zie sectie Finder voor meer informatie.

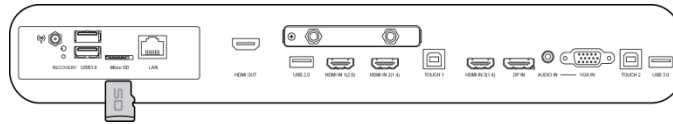

## HDMI-uitgang

De HDMI-uitgang is voor het aansluiten om de HDMI-ingang op andere schermen of projectors om de video die wordt weergegeven op de NovoTouch te dupliceren of uit te breiden op een aangesloten scherm/projector. Bij het aansluiten van een ander weergaveapparaat op de HDMI-uitgang:

- Gebruik een standaard HDMI-kabel.
- Selecteer de overeenkomende HDMI-ingang op het tweede scherm.

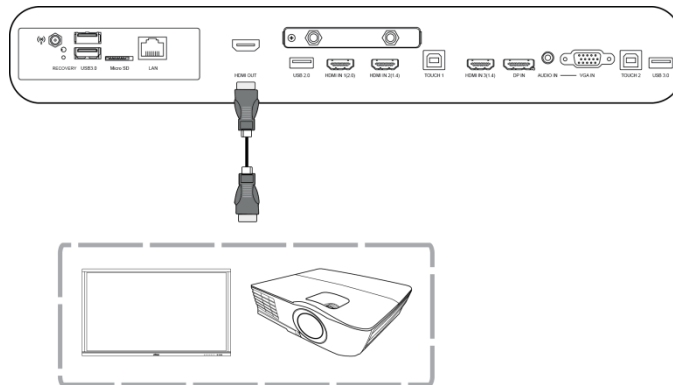

## Audio-uitgang

De audio-uitgang is voor het aansluiten van externe luidsprekers voor het uitzenden van audio van de NovoTouch. Bij het aansluiten van externe luidsprekers op de audio-uitgang:

- Gebruik een standaard 3,5 mm audiokabel.

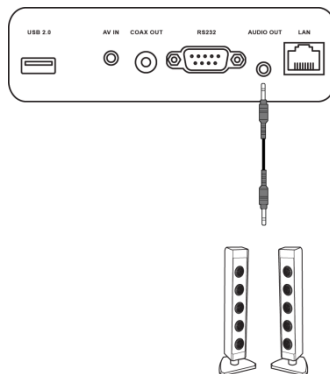

## Coax-uitgang

De Coax-uitgang is voor het aansluiten van externe luidsprekers voor het uitzenden van audio van de NovoTouch. Bij het aansluiten van externe luidsprekers op de coax-uitgang:

- Gebruik een standaard coaxiale kabel.

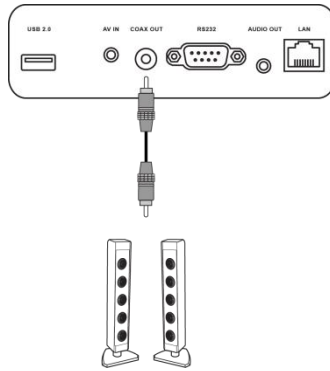

# Aan de slag

## Het scherm inschakelen

Na het monteren/installeren van de NovoTouch op de gewenste locatie, moet u stroom leveren aan het scherm met de volgende stappen:

1. Sluit de meegeleverde voedingskabel aan op het scherm en een voedingsbron.

**OPMERKING:** gebruik alleen de voedingskabel die in de verpakking bij het scherm is geleverd.

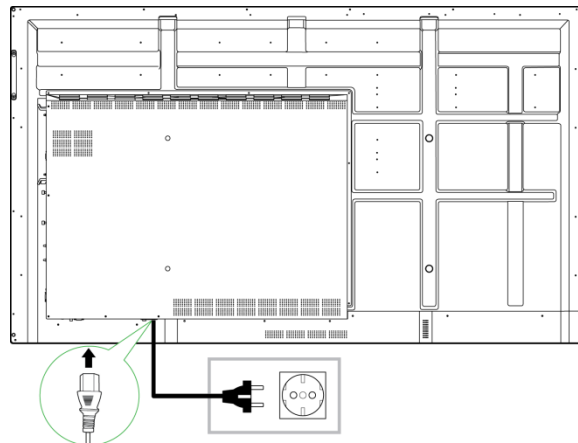

2. Zet de voedingsschakelaar op de onderkant van het scherm aan.

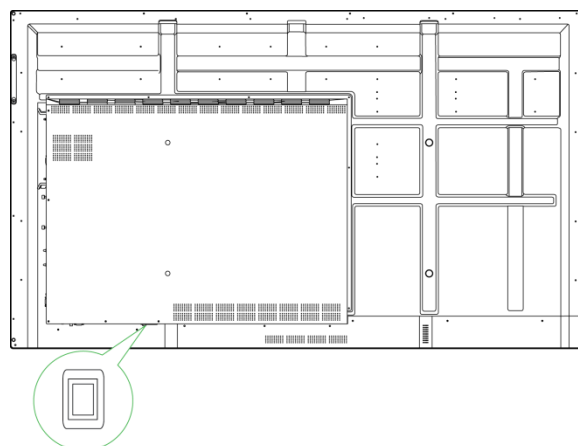

3. Druk op de voedingsknop op het scherm of de afstandsbediening om het scherm in te schakelen.

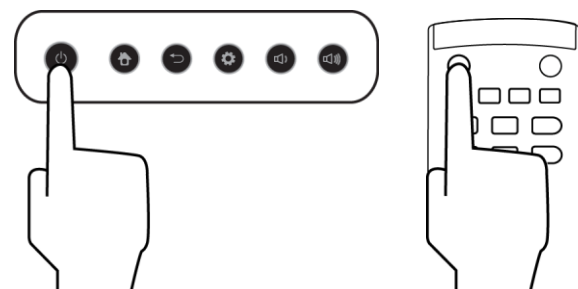

## Ingangsbron schakelen

Na het aansluiten van de video-ingang, opent u het menu met de ingangsbronnen voor het selecteren welke ingangsbron moet worden weergegeven op het scherm. Om het menu met de ingangsbronnen te openen, kiest u een van de volgende methoden:

- Druk op de instellingsknop op de voorzijde van het scherm.

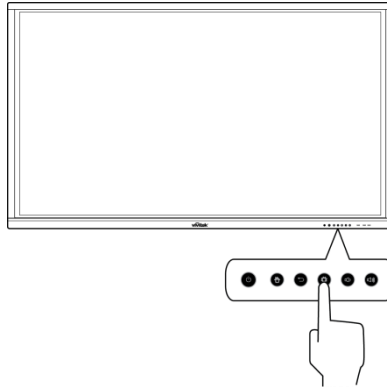

- Druk op de knop **Ingang** op de afstandsbediening.



- Tik en houd de onderkant van het touchscreen vast en veeg dan omhoog.

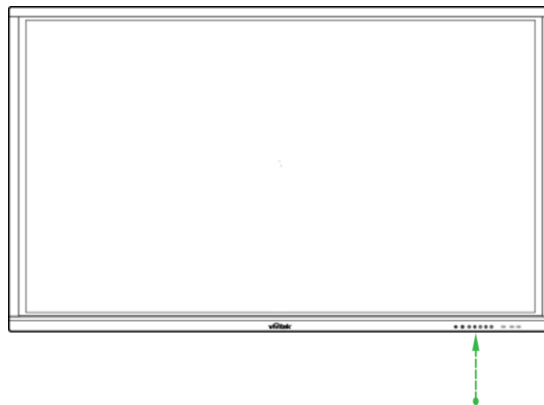

Zodra het ingangsbronmenu open is, selecteert u de video-ingang die u wilt weergeven op het scherm. Video-ingangen met een blauw punt eronder geven aan dat de video-ingangen momenteel zijn aangesloten.

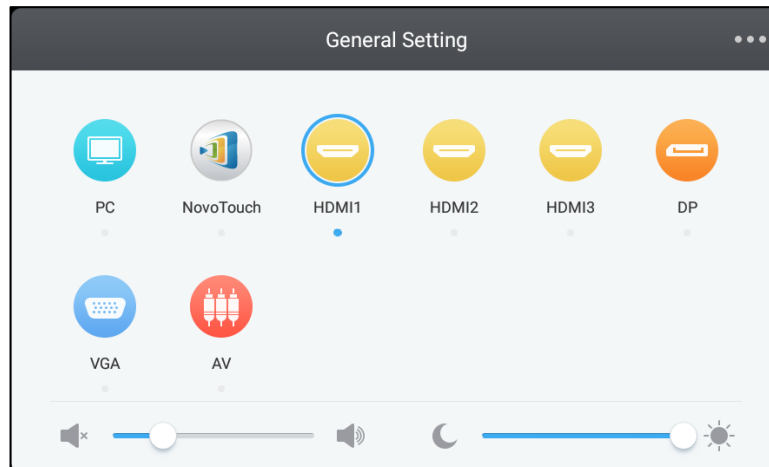

*OPMERKING: als er geen video-ingangsbron beschikbaar is, kunt u NovoTouch selecteren om de NovoTouch-gebruikersinterface te openen zoals beschreven in de sectie Het scherm gebruiken.*

## Een internetverbinding tot stand brengen

NovoTouch kan verbinden met internet met een van de volgende methoden:

- Raadpleeg de sectie LAN (RJ-45) voor meer informatie over een bekabelde verbinding via de RJ-45-poort.
- Een wifiverbinding.

## Een wifiverbinding tot stand brengen

Een wifiverbinding tot stand brengen:

1. Selecteer **Wifi** in het menu **Instellingen**.

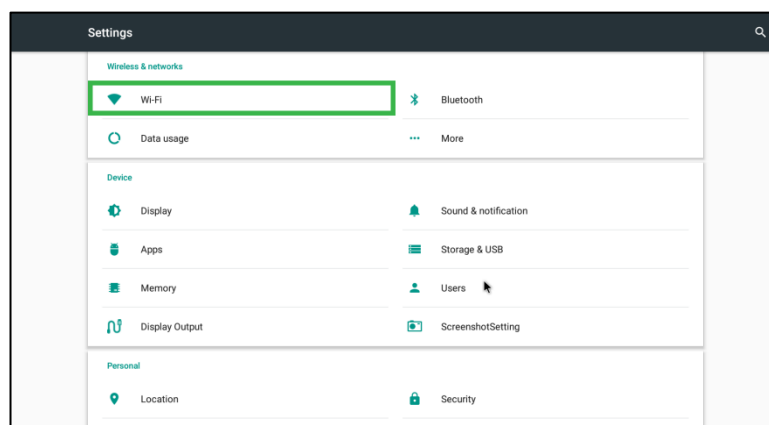

2. Zet de wifischakelaar aan in het menu **Wifi**.

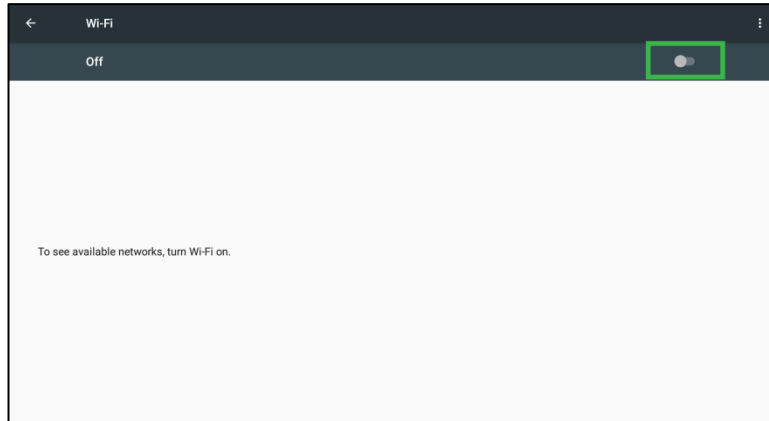

3. Selecteer het wifi-toegangspunt/router waarmee de NovoTouch moet verbinden.

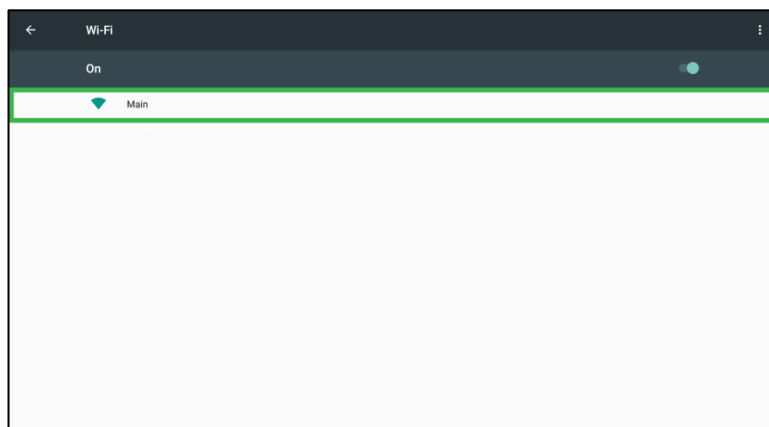

4. Voer indien nodig een beveiligingswachtwoord in.

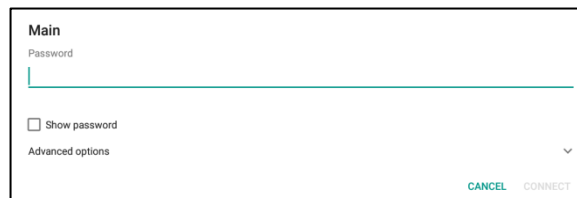

## Beeldscherminstellingen

Het menu met de beeldscherminstellingen is een OSD-menu waarmee u verschillende met video/audio verwante instellingen kunt configureren voor het scherm. Om het menu met de weergave-instellingen te openen, kiest u een van de volgende methoden:

- Open het ingangsbronmenu en selecteer dan **•••** in de linkerbovenhoek van het ingangsbronmenu.

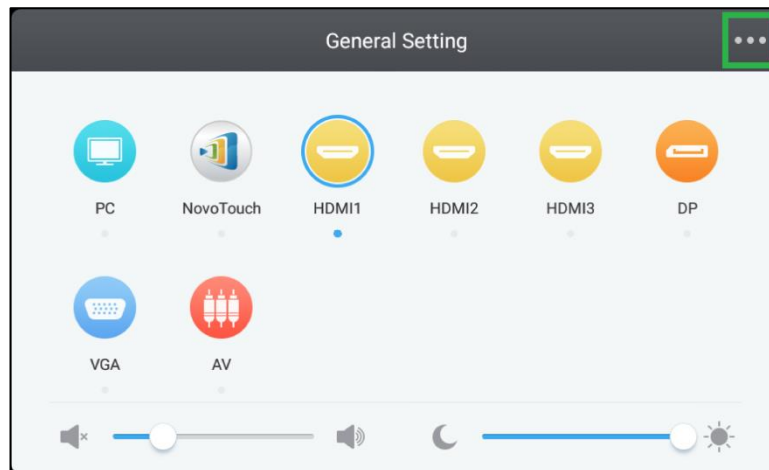

- Druk op de knop **Menu** op de afstandsbediening.



het menu met de weergave-instellingen bevat de volgende submenu's:

- Geluid
- Beeldscherm
- Beeld
- Aanpassen

## Geluid

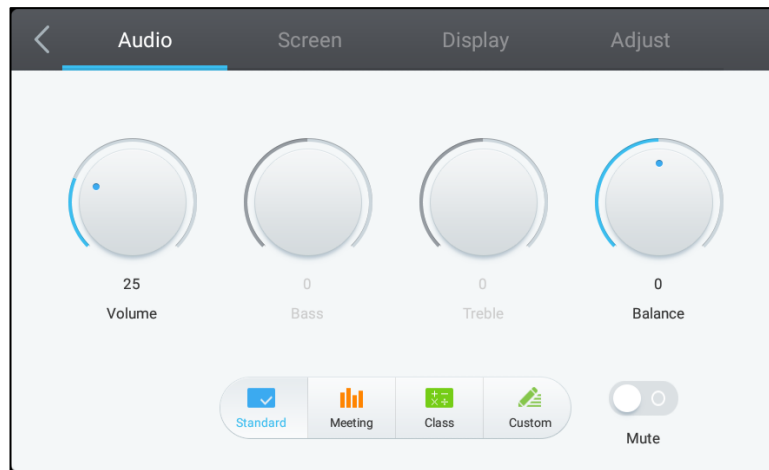

Via het menu **Geluid** kunt u de volgende instellingen aanpassen:

Item	Beschrijving
Volume	Past het volumeniveau aan voor het scherm.
Lage tonen	Past het laagfrequentie geluidsniveau aan voor het scherm.
Hoge tonen	Past het hoogfrequentie geluidsniveau aan voor het scherm.
Balans	Past de audiobalans links/rechts aan voor het scherm.
Voorinstellingen	Biedt verschillende audio-voorinstellingen voor het scherm. De beschikbare instellingen omvatten: <b>Standaard</b> , <b>Vergadering</b> , <b>Klasse</b> en <b>Aangepast</b> .
Dempen	Schakelt de audio van het scherm uit.

## Beeldscherm

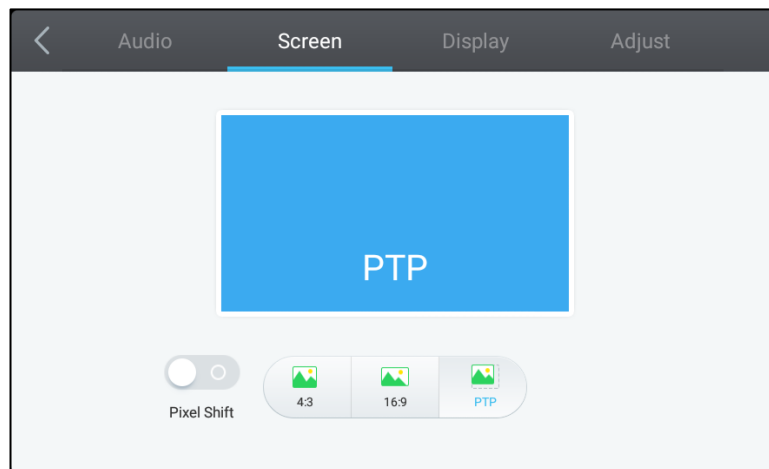

Via het menu **Scherm** kunt u de volgende instellingen aanpassen:

Item	Beschrijving
Pixel Shift (Pixelverschuiving)	Schakelt de pixelverschuiving in/uit. Dit is een hulpmiddel dat verhindert dat een schaduwbeeld wordt gevormd door het periodiek verplaatsen van het videoframe zodat er geen statisch beeld is.
4:3	Stelt een 4:3 schermverhouding in voor video.
16:9	Stelt een 16:9 schermverhouding in voor video.
PTP (Pixel-To-Pixel)	Toont de video zonder deze te schalen zodat elke pixel van de video overeenkomt met een individuele pixel op de monitor.



Beeld

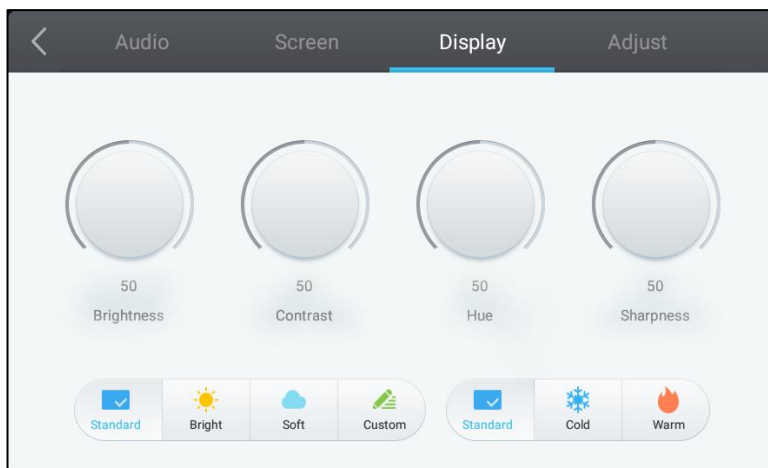

Via het menu **Beeldscherm** kunt u de volgende instellingen aanpassen:

Item	Beschrijving
Helderheid	Past het helderheidsniveau aan voor het scherm.
Contrast	Past het contrastniveau aan voor het scherm.
Tint	Past het niveau van de tint aan voor het scherm.
Scherpte	Past de scherpte van het beeld aan.
Voorinstellingen	Biedt verschillende video-voorinstellingen voor het scherm. De beschikbare instellingen omvatten: <b>Standaard</b> , <b>Helder</b> , <b>Zacht</b> , <b>Aangepast</b> , <b>Koud</b> en <b>Warm</b> . <i>OPMERKING: De instellingen <b>Helder/Zacht/Aangepast</b> en <b>Koud/Warm</b> kunnen onafhankelijk van elkaar worden ingesteld.</i>

Aanpassen

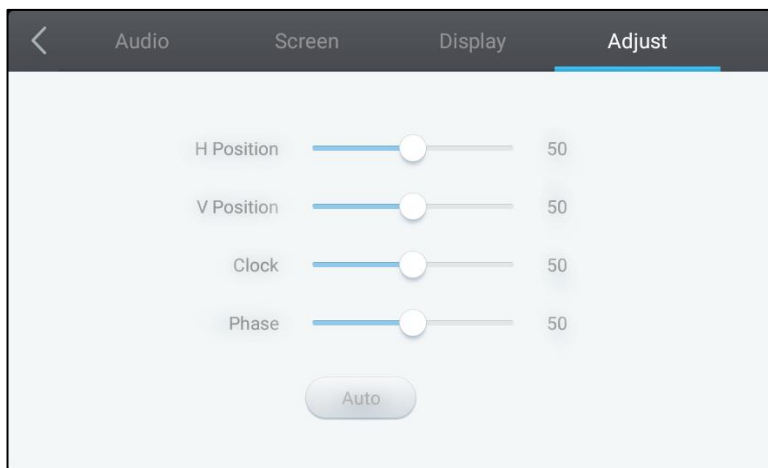

Via het menu **Aanpassen** kunt u de volgende instellingen aanpassen:

Item	Beschrijving
H. positie	Past de horizontale positie van de video aan.
V. positie	Past de verticale positie van de video aan.
Klok	Past de pixelklokinstelling voor het scherm aan.
Fase	Past de fase-instelling voor het scherm aan.
Auto (Automatisch)	Hiermee kunnen de bovenstaande instellingen automatisch worden ingesteld voor het scherm.

# Het scherm gebruiken

## Beginscherm

Wanneer de NovoTouch wordt ingeschakeld en er geen videobron is geselecteerd, of als de **NovoTouch**-knop is geselecteerd in het ingangsbronmenu, wordt het startscherm van de NovoTouch standaard weergegeven. Het startscherm is de hoofdgebruikersinterface voor NovoTouch vanaf waar u de volgende belangrijkste apps die op de NovoTouch zijn geïnstalleerd, evenals op aanraak gebaseerde hulpmiddelen kunt starten.

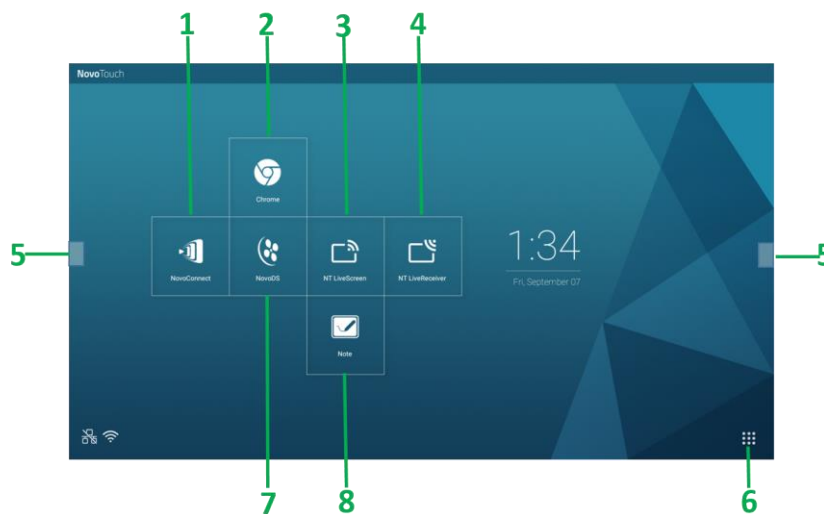

Nr.	Item	Beschrijving
1	App NovoConnect	Opent de app NovoConnect waarmee gebruikers de schermen van hun apparaat (pc, tablet of smartphone) draadloos kunnen projecteren op de NovoTouch voor presentaties en samenwerkingsprojecten.
2	Browser	Opent de webbrower-app.
3	NT LiveScreen	Opent de NT LiveScreen-app voor NovoTouch-uitzendingen.
4	NT LiveReceiver	Opent de NT LiveReceiver-app voor het ontvangen van schermen.
5	Menu Extra	Opent een menu met snelle interactieve hulpmiddelen voor het touchscreen. <i>OPMERKING: Het menu Tools (Extra) is ook toegankelijk wanneer een app wordt geopend op de NovoTouch.</i>
6	Alle apps	Opent een menu van alle apps die zijn geïnstalleerd op NovoTouch.
7	NovoDS	Opent de NovoDS-app.
8	Opmerking	Opent de sketchpad-app

Het startscherm voor NovoTouch is niet-configureerbaar, maar er kunnen app-snelkoppelingen en widgets worden toegevoegd aan extra schermen op de interface door het touchscreen aan te raken en vast te houden tot de widgets en het selectiescherm voor sneltoetsen verschijnt.

Raadpleeg de volgende secties voor meer informatie over de verschillende apps en hulpmiddelen op de startpagina.

## NovoConnect

NovoConnect is de app waarmee gebruikers hun pc's, Macs, iPads/iPhones of Android-tablets/smartphones draadloos kunnen verbinden met NovoTouch en het scherm van hun apparaat kunnen projecteren op het touchscreen van de NovoTouch in een samenwerkende presentatiesessie.



Volg de onderstaande stappen om uw apparaat draadloos te verbinden met NovoConnect en een presentatiesessie te starten:

1. Download en installeer de presentatiesoftware die nodig is op uw apparaat op basis van de volgende tabel:

Type apparaat	Benodigde software	Downloadlocatie
Pc / Mac	Desktop Streamer	<a href="http://www.vivitekcorp.com">www.vivitekcorp.com</a>
iPad / iPhone	NovoPresenter	Google Play Store
Android-tablet / -smartphone	NovoPresenter	iOS App Store

2. Als NovoTouch is verbonden met wifi: Maak via het wifimenu op uw apparaat verbinding met hetzelfde wifinetwerk waarmee NovoTouch verbonden is.  
Als NovoTouch niet verbonden is met wifi: Maak via het wifimenu van uw apparaat verbinding met de SSID die is weergegeven in de rechterbovenhoek van de startpagina van NovoConnect.

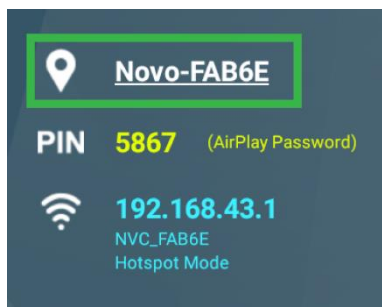

3. Start Desktop Streamer of NovoPresenter op uw apparaat.

- Voer het IP-adres en de pincode die wordt weergegeven in de rechterbovenhoek van de NovoConnect in het aanmeldingsmenu van Desktop Streamer of NovoPresenter.



- De eerste gebruiker die aanmeldt bij de presentatiesessie zal automatisch zien dat het scherm van zijn apparaat op het touchscreen van de NovoTouch wordt geprojecteerd. Daaropvolgende gebruikers kunnen ook aanmelden met dezelfde aanmeldingsinformatie.

*OPMERKING: Voor daaropvolgende gebruikers kan het IP-adres en de PIN-informatie worden weergegeven op de aanmeldingspagina van de eerste gebruiker.*

Voor meer informatie over NovoConnect, Desktop Streamer en NovoPresenter, inclusief volledige beschrijvingen van hun verschillende functies en opties, kunt u de gebruiksaanwijzing van de NovoConnect downloaden van de Vivitek-website.

## Browser

Met de Browser-app kunt u op de NovoTouch op internet surfen nadat u een internetverbinding van het scherm hebt tot stand gebracht via een Ethernetverbinding of een draadloze verbinding. Zie sectie LAN (RJ-45) of Een wifiverbinding tot stand brengen voor meer informatie over het verbinden van het scherm met internet.

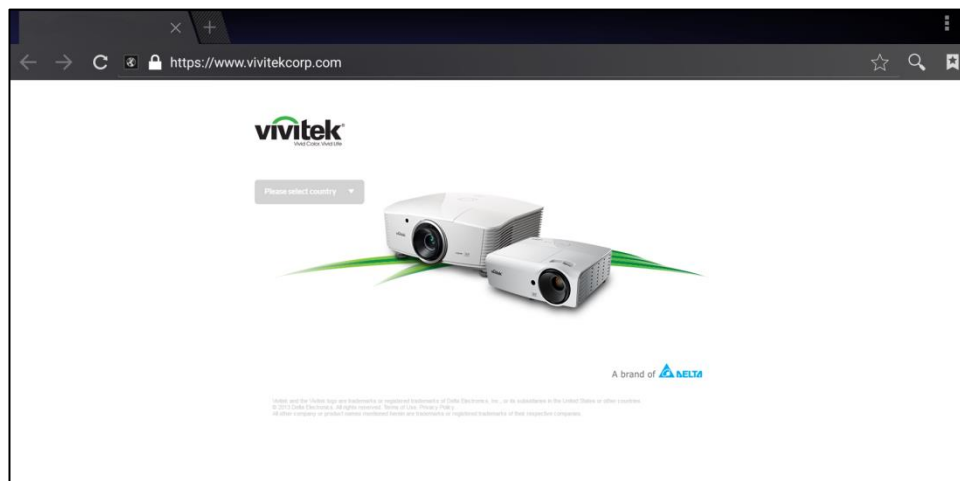

## Note (Notitie)

Met de app Note (Notitie) kunt u het touchscreen gebruiken als een schetsblok voor tekenen met de vrije hand op het scherm door middel van aanraakbewegingen.



Nr.	Item	Beschrijving
1	Bestandsmenu	Hiermee kunt u nieuwe tekeningen opslaan/openen/starten, afbeeldingen importeren/exporteren en andere met bestanden verwante acties uitvoeren..
2	Sluiten	Sluit de app Note (Notitie).
3	Cursor	Hiermee kunt u items die op het touchscreen zijn getekend, selecteren en verplaatsen.
4	Tekengereedschap	Hiermee kunt u niet alleen teken, maar ook de grote en kleur van het tekengereedschap dat u wilt gebruiken, configureren.
5	Gumgereedschap	Hiermee kunt u items die op het touchscreen zijn getekend, wissen.
6	Gereedschap Alles wissen	Hiermee kunt u alle items die op het touchscreen zijn getekend, tegelijk wissen.
7	Vormgereedschap	Hiermee kunt u lijnen en vormen toevoegen aan de tekening.
8	Zoomgereedschap	Hiermee kunt u het schaalniveau van de tekening wijzigen.
9	Ongedaan maken	Annuleert de vorige actie.
10	Opnieuw	Herstelt de vorige actie.
11	Pagina toevoegen	Voegt een nieuwe pagina toe aan de tekening.
12	Vorige pagina	Springt naar de vorige pagina.
13	Volgende pagina	Springt naar de volgende pagina.

## Systeeminstellingen

Via het menu System settings (Systeeminstellingen) kunt u verschillende instellingen met betrekking tot het systeem/de software voor NovoTouch configureren of weergeven.

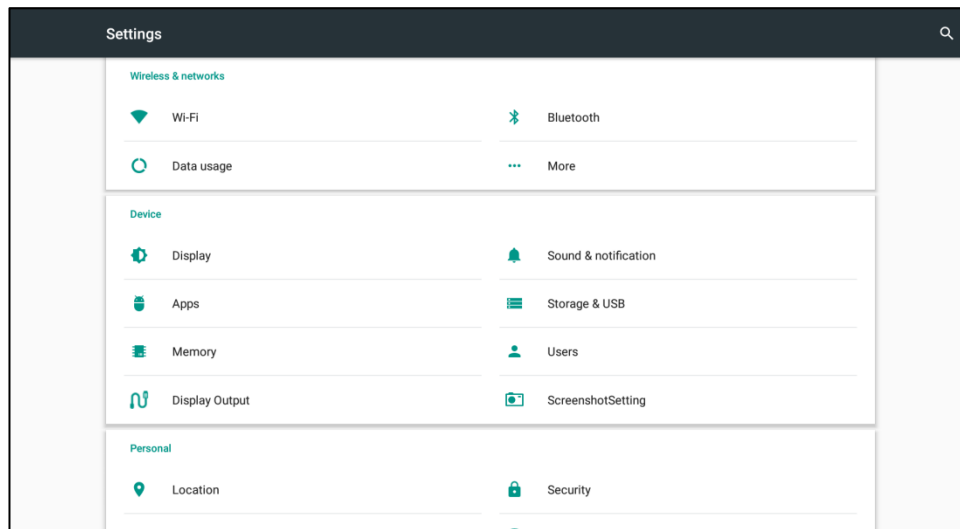

## Finder

Met de Finder-app kunt u navigeren door de bestanden en mappen die lokaal zijn opgeslagen op de NovoTouch evenals alle opslagapparaten die zijn aangesloten op poorten.

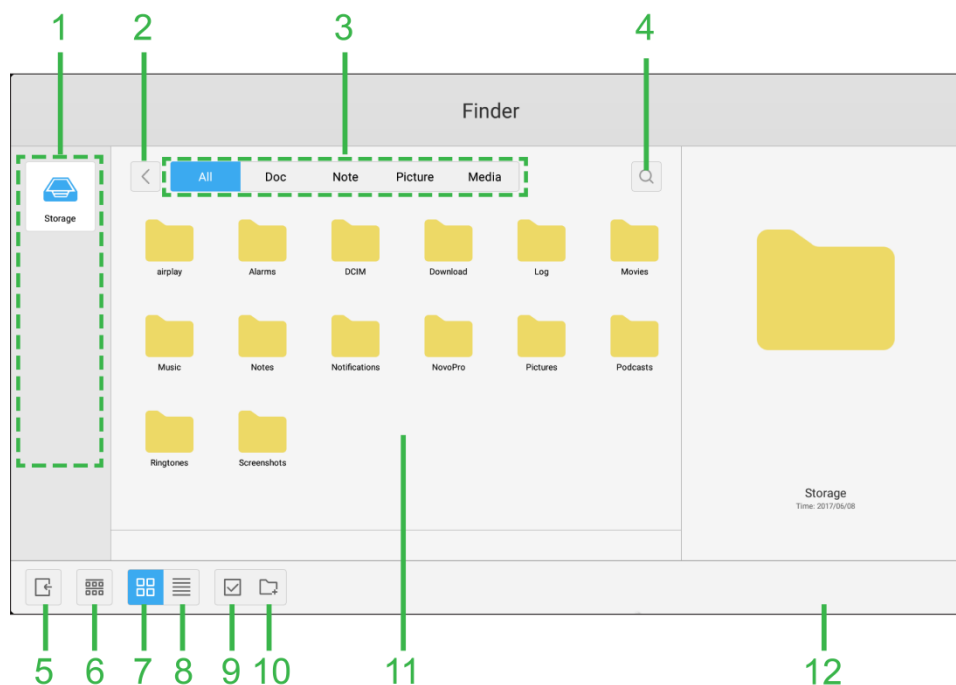



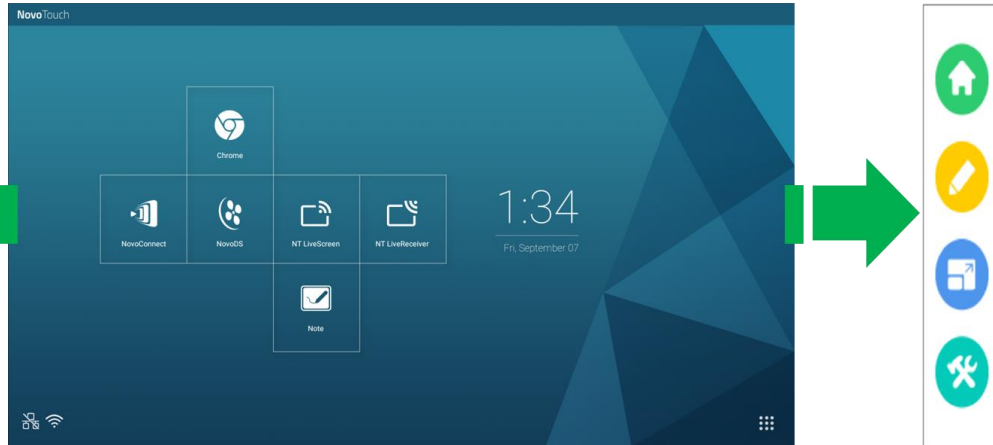

Nr.	Item	Beschrijving
1	Lijst opslagapparaten	Toont de verschillende opslagapparaten die beschikbaar zijn voor het navigeren in de app. Selecteer een opslagapparaat om te navigeren.
2	Vorige	Springt naar de vorige map die is geopend in het navigatievenster.
3	Bestandstype	Hiermee kunt u bestanden weergeven op basis van het bestandstype.
4	Zoeken	Hiermee kunt u zoek naar specifieke bestanden.
5	Afsluiten	Sluit de Finder-app af.
6	Sorteren	Sorteert de bestanden op naam, type, grootte of tijd.
7	Miniatuur	Wijzigt het navigatievenster naar de miniatuurweergave.
8	Lijst	Wijzigt het navigatievenster naar de lijstweergave.
9	Selecteren	Hiermee kunt u meerdere bestanden selecteren in het navigatievenster. Zodra bestanden zijn geselecteerd, opent een menu voor het bestandsbeheer waarmee u de geselecteerde bestanden kunt kopiëren, plakken, knippen, verwijderen enz.
10	Alles selecteren	Selecteert alle bestanden in het navigatievenster. Zodra bestanden zijn geselecteerd, opent een menu voor het bestandsbeheer waarmee u de geselecteerde bestanden kunt kopiëren, plakken, knippen, verwijderen enz.
11	Navigatievenster	In dit venster kunt u navigeren door bestandsmappen.
12	Bestandsdetails	Toont details voor het bestand dat is geselecteerd in het navigatievenster.

## Tools

De NovoTouch-gebruikersinterface beschikt over een reeks interactieve hulpmiddelen die toegankelijk zijn vanaf elk scherm/app in de interface door links en rechts van het touchscreen op de pijlknop te drukken, zoals hieronder weergegeven.



Deze hulpmiddelen omvatten de volgende items:

Item	Beschrijving
	Brengt het beeldscherm terug naar het startscherm.
	Start het snelle aantekeningsgereedschap waarmee u annotaties direct op het beeld op het scherm kunt maken.
	Start het gereedschap voor het vastzetten van het scherm. Hierdoor wordt het beeld op het scherm vastgezet en kunt u vervolgens in- of uitzoomen op het vastgezette beeld.
	Opent een menu van extra interactieve gereedschappen, inclusief de volgende: <ul style="list-style-type: none"> <li>• Spot: verlicht slechts een deel van het beeld dat wordt weergegeven op het scherm.</li> <li>• Aftellen: zet het touchscreen om tot een interactieve aftelklok.</li> <li>• Stopwatch: vormt het touchscreen om tot een interactieve stopwatch.</li> <li>• AirClass: vormt het touchscreen om tot een interactief stemgereedschap.</li> </ul>



# Het scherm schoonmaken

Wanneer u het NovoTouch-scherm reinigt, moet u de onderstaande instructies volgen om schade aan het beeldscherm en het paneel te voorkomen.

- Voordat u begint met het reinigen van het scherm, moet u controleren of het is uitgeschakeld en losgekoppeld van de stroombron. Verwijder dan alle digitale of gewone pennen of accessoires die aan het scherm zijn bevestigd.
- Gebruik geen chemische middelen op de panelen.
- Gebruik geen schurende zaken voor het schoonmaken van het scherm. Gebruik een schone zachte, vezelvrije doek om het beeldscherm af te vegen.
- Spuit geen water direct op het scherm. Vul een spuitfles met water en spuit in plaats daarvan direct op de reinigingsdoek. Nadat u het scherm met de vochtige doek hebt afgeveegd, gebruikt u een andere schone en zachte, vezelvrije doek voor het afdrogen van het scherm.
- Zorg dat alle stof, afval en vlekken zijn verwijderd van het beeldscherm en zorg dat u ook alle hoeken en randen schoonmaakt.
- Veeg het scherm schoon in een cirkelvormige beweging, zoals hieronder weergegeven:

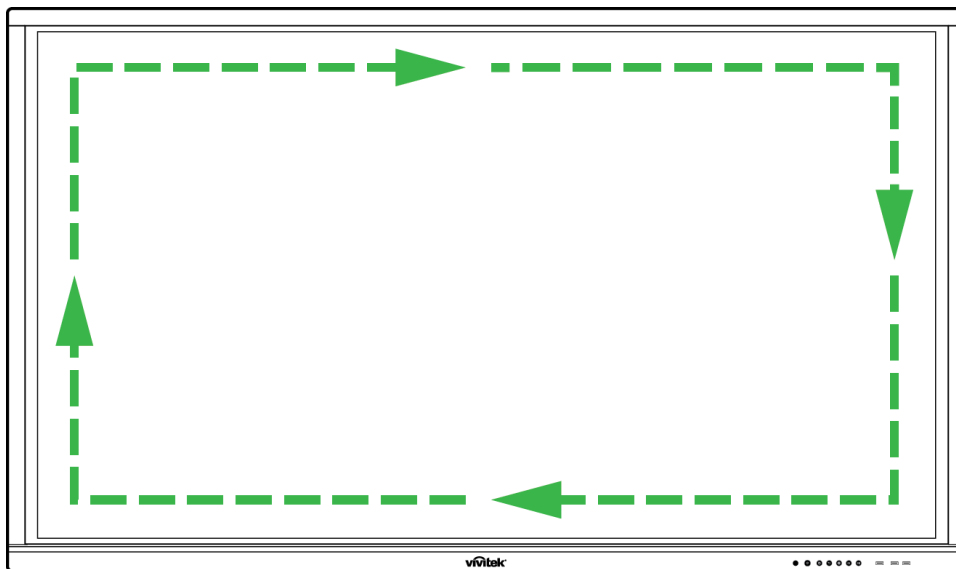

# Specificaties

Modelnaam			NovoTouch LK6530i	NovoTouch LK7530i	NovoTouch LK8630i
Schermtype/grootte/technologie			65" achtergrondverlichtings-LED (IPS-paneel)	75" achtergrondverlichtings-LED (IPS-paneel)	86" achtergrondverlichtings-LED (IPS-paneel)
Helderheid (standaard/minimum)			350cd/m <sup>2</sup> /300cd/m <sup>2</sup>		
Contrastverhouding (standaard)			1.200:1		
Eigen resolutie			4K Ultra-HD (3840 x 2160)		
Kijkhoek (H/V)			178°/178°		
Beeldverhouding			16:9		
Responstijd (MS)			8ms (std)		
Aanraaktechnologie			Infrarood touch		
Aanraakpunten (schrijven/aanraken)			10 punten/20 punten		
Flatscreen Oriëntatie			Landschapmodus (Portretmodus niet ondersteund)		
Versie besturingssysteem (met VKA05 geïnstalleerd)			Android™ v6.0		
Connectiviteit	Ingang	Beeld	HDMI v2 (x1), HDMI v1.4 (x2), DisplayPort (x1), VGA-In (x1)		
		Geluid	Audio-In (3,5 mm) (x1), AV-In (x1)		
	Uitgang	Beeld	HDMI-Out (1080P) (x1)		
		Geluid	Audio-Out (3,5mm) (x1), Coaxial-Out (RCA) (x1)		
	Internet		LAN (RJ45) (x1)		
	Besturing		RS232 (x1)		
	USB	Voor	USB 2.0 (x2), USB 3.0 (x1)		
		Zijkant	USB 2.0 (x1), USB 3.0 (x1), USB Type B (x2) (voor Touch Port)		
		Beneden	USB 2.0 (x1)		
NovoPro Android-module (sleuf 1)			Standaard (120 pins)		
PC OPS-module (sleuf 2)			Optioneel (120 pins)		
Ingebouwde luidsprekers			12W (x2) (Stereo)		
Afmetingen (B x H x D) (geschat)			1.521 x 915 x 99mm (59,9 x 36 x 3,9")	1.762 x 1.034 x 100mm (69,4 x 40,7 x 3,9")	1.988 x 1.178 x 99,6mm (78,3 x 46,4 x 3,9")
Gewicht (geschat)			47 kg	60 kg	78 kg
Beschikbare kleur			Zwart		
Standaard accessoires			Voedingskabel, VGA-kabel, USB-kabel, audiokabel, digitale pen (x3), afstandsbediening, wandmontagekit, documentatiekit		

# Problemen oplossen

## Als het scherm niet normaal werkt

Defect afstandsbediening	1	Controleer of er geen andere objecten zijn tussen de afstandsbediening en het IR-sensorvenster omdat dit kan leiden tot een defect van de afstandsbediening.
	2	Controleer of de batterijelektroden in de afstandsbediening in de juiste richting zitten.
	3	Controleer of de batterijen in de afstandsbediening moeten worden vervangen;
De machine wordt automatisch uitgeschakeld	1	Controleer of de slaapstand is ingesteld.
	2	Controleer of er een plotselinge stroomuitval is opgetreden.
	3	Controleer of er een signaal is (het scherm kan uitschakelen na een periode van inactiviteit).

## Problemen pc-modus

Signaal buiten bereik	1	Controleer of het scherm correct is ingesteld.
	2	Controleer of de beste resolutie is ingesteld.
Achtergrond heeft verticale lijnen of strepen	1	Selecteer de automatische correctie in het OSD-instellingsmenu.
	2	Pas de klok- en fasewaarden aan in het OSD-instellingsmenu.
Er ontbreekt kleur in het beeld of de kleur is onjuist	1	Controleer of de videokabels goed zijn aangesloten of als er kwaliteitsproblemen zijn.
	2	Pas de helderheids- of contrastwaarden in het OSD-instellingsmenu aan.
Het beeldschermformaat wordt niet ondersteund.	1	Selecteer de automatische correctie in het OSD-instellingsmenu.
	2	Pas de klok- en fasewaarden aan in het OSD-instellingsmenu.

## Problemen met de aanraakfuncties

Aanraakfunctie ongeldig	1	Controleer of het touchscreen-stuurprogramma is geïnstalleerd.
	2	Controleer of de grootte van het contactpunt vergelijkbaar is met de vinger.
Aanraakpositie is niet correct	1	Controleer of het touchscreen-stuurprogramma is geïnstalleerd.
	2	Controleer of de aanraakpen naar het scherm gericht is.

## Video's werken niet normaal

Geen beeld en geen geluid	1	Controleer of de machine is ingeschakeld.
	2	Controleer of de signaalkabel correct is aangesloten en of de juiste ingangsbron is geselecteerd.
	3	Als het scherm in de interne computermodus is, moet u controleren of de interne computer is gestart.
Het beeld vertoont horizontale of verticale strepen of beelddrasters	1	Controleer of de signaalkabel correct is aangesloten.
	2	Controleer of andere elektronische apparatuur of elektrische gereedschappen rond de machine zijn geplaatst.
Geen kleur, kleur is zwak of beeld is zwak.	1	Pas de helderheids- of contrastwaarden in het OSD-instellingsmenu aan.
	2	Controleer of de signaalkabel correct is aangesloten.

## Audio werkt niet normaal

Beelden worden getoond zonder geluid	1	Controleer of de op de knop Dempn is gedrukt.
	2	Druk op VOL+/- om het volume te regelen.
	3	Controleer of de audiolijn correct is aangesloten.
Slechts één luidspreker heeft geluid	1	Pas de geluidsbalans aan in het OSD-instellingsmenu.
	2	Controleer of het geluidsbedieningspaneel van de computer slechts één geluidskanaal heeft ingesteld.
	3	Controleer of de audiolijn correct is aangesloten.

NovoTouch

Gebruiksaanwijzing NovoTouch

VGA-uitgang wordt weergegeven zonder geluid	1	Controleer of de audio-uitgang van het externe apparaat is aangesloten op de audio-ingang.
---	---	--

# Bijlage (RS-232-specificaties)

Hieronder vindt u de definities van de pinnen voor de RS-232-poort:

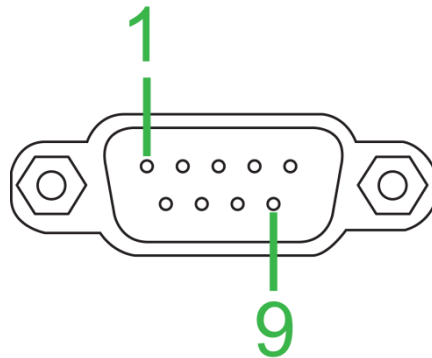

## Instellingen seriële poort:

Item	Waarde
Baudrate	9600bps (vast)
Gegevensbits	8 (vast)
Stopbits	1 (vast)
Pariteit	Geen (vast)
Streamingbeheer	Geen (vast)

## Opdrachttopmaak:

Nr.	Inhoud	Beschrijving	Opmerking
1	0xAA	Hoofd	Vaste waarde
2	0xBB		Vaste waarde
3	0xCC		Vaste waarde
4		Hoofd	
5		Subcommando	
6	0x00	Lengte	Geldige gegevens
7	controlesom	Controlesom	Som van nr. 4 tot nr. 6
8	0xDD	Beëindigen	Vaste waarde
9	0xEE		Vaste waarde
10	0xFF		Vaste waarde

## Codelijst

Functie	Modus	Code	Opmerking
Power (voeding)	AAN	AA BB CC 01 00 00 01 DD EE FF	
	UIT	AA BB CC 01 01 00 02 DD EE FF	
Bron	VGA1	AA BB CC 02 03 00 05 DD EE FF	
	HDMI1	AA BB CC 02 06 00 08 DD EE FF	
	HDMI2	AA BB CC 02 07 00 09 DD EE FF	
	HDMI3	AA BB CC 02 05 00 07 DD EE FF	
	Pc	AA BB CC 02 08 00 0A DD EE FF	
	ANDROID	AA BB CC 02 0A 00 0C DD EE FF	
	ANDROID+	AA BB CC 02 0E 00 10 DD EE FF	
	DP	AA BB CC 02 11 00 13 DD EE FF	
Volume	000-100	AA BB CC 03 00 xx ** DD EE FF	
	DEMPEN	AA BB CC 03 01 00 04 DD EE FF	
	WEERGEVEN	AA BB CC 03 01 01 05 DD EE FF	
Beeldverhouding	16:9	AA BB CC 08 00 00 08 DD EE FF	

	4:3	AA BB CC 08 01 00 09 DD EE FF	
	PTP	AA BB CC 08 07 00 0F DD EE FF	
Pc-voeding	AAN	AA BB CC 09 01 00 0A DD EE FF	
	UIT	AA BB CC 09 00 00 09 DD EE FF	
xx = van 0 tot 100, voor volume bijv. Volume = 30 (decimaal) = 1E (Hex), xx = 1E en ** = 03 (Hex) + 00 (Hex) + 1E (Hex) = 21 (Hex).			
Afstandsbediening	WIN	AA BB CC 07 0B 00 12 DD EE FF	
	Space	AA BB CC 07 46 00 4D DD EE FF	
	Alt+Tab	AA BB CC 07 1D 00 24 DD EE FF	
	Alt+F4	AA BB CC 07 1F 00 26 DD EE FF	
	NUM_1	AA BB CC 07 00 00 07 DD EE FF	
	NUM_2	AA BB CC 07 10 00 17 DD EE FF	
	NUM_3	AA BB CC 07 11 00 18 DD EE FF	
	NUM_4	AA BB CC 07 13 00 1A DD EE FF	
	NUM_5	AA BB CC 07 14 00 1B DD EE FF	
	NUM_6	AA BB CC 07 15 00 1C DD EE FF	
	NUM_7	AA BB CC 07 17 00 1E DD EE FF	
	NUM_8	AA BB CC 07 18 00 1F DD EE FF	
	NUM_9	AA BB CC 07 19 00 20 DD EE FF	
	NUM_0	AA BB CC 07 1B 00 22 DD EE FF	
	Display	AA BB CC 07 1C 00 23 DD EE FF	
	Refresh	AA BB CC 07 4C 00 53 DD EE FF	
	Input	AA BB CC 07 07 00 0E DD EE FF	
	Home	AA BB CC 07 48 00 4F DD EE FF	
	Menu	AA BB CC 07 0D 00 14 DD EE FF	
	Delete	AA BB CC 07 40 00 47 DD EE FF	
	Energy	AA BB CC 07 4E 00 55 DD EE FF	
	UP	AA BB CC 07 47 00 4E DD EE FF	
	DOWN	AA BB CC 07 4D 00 54 DD EE FF	
	LEFT	AA BB CC 07 49 00 50 DD EE FF	
	RIGHT	AA BB CC 07 4B 00 52 DD EE FF	
	ENTER	AA BB CC 07 4A 00 51 DD EE FF	
	Point	AA BB CC 07 06 00 0D DD EE FF	
	Back	AA BB CC 07 0A 00 11 DD EE FF	
	CH+	AA BB CC 07 02 00 09 DD EE FF	
	CH-	AA BB CC 07 09 00 10 DD EE FF	
	VOL+	AA BB CC 07 03 00 0A DD EE FF	
	VOL-	AA BB CC 07 41 00 48 DD EE FF	
	PageUp	AA BB CC 07 42 00 49 DD EE FF	
	PageDown	AA BB CC 07 0F 00 16 DD EE FF	
	F1	AA BB CC 07 45 00 4C DD EE FF	
	F2	AA BB CC 07 12 00 19 DD EE FF	
	F3	AA BB CC 07 51 00 58 DD EE FF	
	F4	AA BB CC 07 5B 00 62 DD EE FF	
	F5	AA BB CC 07 44 00 4B DD EE FF	
	F6	AA BB CC 07 50 00 57 DD EE FF	
F7	AA BB CC 07 43 00 4A DD EE FF		
F8	AA BB CC 07 1A 00 21 DD EE FF		
F9	AA BB CC 07 04 00 0B DD EE FF		
F10	AA BB CC 07 59 00 60 DD EE FF		
F11	AA BB CC 07 57 00 5E DD EE FF		
F12	AA BB CC 07 08 00 0F DD EE FF		
RED	AA BB CC 07 5C 00 63 DD EE FF		
GREEN	AA BB CC 07 5D 00 64 DD EE FF		
YELLOW	AA BB CC 07 5E 00 65 DD EE FF		
BLUE	AA BB CC 07 5F 00 66 DD EE FF		

## Pollingcodelijst

Funcie	Code	Antwoord	Status
Voedingsstatus	AA BB CC 01 02 00 03 DD EE FF	AA BB CC 80 00 00 80 DD EE FF	AAN
		AA BB CC 80 01 00 81 DD EE FF	UIT
Volumestatus	AA BB CC 03 02 00 05 DD EE FF	AA BB CC 82 00 xx ** DD EE FF	Volume = xx
Dempstatus	AA BB CC 03 03 00 06 DD EE FF	AA BB CC 82 01 00 83 DD EE FF	Dempen
		AA BB CC 82 01 01 84 DD EE FF	Dempen uit
Bronstatus	AA BB CC 02 00 00 02 DD EE FF	AA BB CC 81 03 00 84 DD EE FF	VGA1
		AA BB CC 81 0E 00 8F DD EE FF	ANDROID+
		AA BB CC 81 05 00 86 DD EE FF	HDMI3
		AA BB CC 81 06 00 87 DD EE FF	HDMI1
		AA BB CC 81 07 00 88 DD EE FF	HDMI2
		AA BB CC 81 08 00 89 DD EE FF	Pc
		AA BB CC 81 0A 00 8B DD EE FF	ANDROID
		AA BB CC 81 11 00 92 DD EE FF	DP
Pc-status	AA BB CC 09 02 00 0b DD EE FF	AA BB CC 83 00 00 82 DD EE FF	AAN
		AA BB CC 83 01 00 84 DD EE FF	UIT
		AA BB CC 83 02 00 85 DD EE FF	Slaapstand
		AA BB CC 83 03 00 86 DD EE FF	Slaapstand

# Auteursrechtelijke verklaring

## Copyright

De gebruiksaanwijzing (inclusief alle foto's, afbeeldingen en software) wordt beschermd door de internationale copyrightwetgeving. Alle rechten voorbehouden. Het dupliceren van de handleiding of elke inhoud van de handleiding is verboden zonder de schriftelijke toestemming van de fabrikant.

Vivitek is het handelsmerk van Delta Electronics, Inc. ©Alle rechten voorbehouden. 2017

## Disclaimer

De informatie in de handleiding is onderhevig aan wijzigingen zonder kennisgeving. De fabrikant biedt geen verklaring of garantie op de inhoud in de handleiding en ziet uitdrukkelijk af van alle impliciete garanties op verkoopbaarheid en geschiktheid voor een bepaald doel. De fabrikant behoudt zich het recht voor de publicatie te wijzigen en de inhoud van de materialen op elk ogenblik te wijzigen, zonder enige kennisgeving.

## Over de handleiding

De handleiding beschrijft de installatie en het gebruik van het scherm en is van toepassing voor de eindgebruiker. Waar mogelijk werd relevante informatie (zoals afbeeldingen en beschrijvingen) op dezelfde pagina geplaatst. Het gemakkelijk af te drukken formaat is gemakkelijk te lezen en papierbesparend, wat voordelig is voor de milieubescherming. We raden u aan alleen de pagina af te drukken die u nodig hebt.





**Vivitek Americas**

46101 Fremont Blvd, Fremont, CA 94538

U.S.A.

T: +1-510-668-5100

F: +1-510-668-0680

**Vivitek Asia**

7F, No. 186, Ruey Kuang Road, Neihu, Taipei 11491

Taiwan R.O.C.

T: +886-2-8797-2088

F: +886-2-6600-2358

**Vivitek Europe**

Zandsteen 15, 2132 MZ Hoofddorp

The Netherlands

T: +31-20-800-3960

F: +31-20-655-0999

[www.vivitekc corp.com](http://www.vivitekc corp.com)