

vivitek[®] Manual del usuario
Vivid Color, Vivid Life

**DX761Z-UST
DW763Z-UST
DH765Z-UST
Series**



DLP[®]
TEXAS INSTRUMENTS

Aviso de la FCC

Este equipo ha sido comprobado y se determinó que cumple con los límites de dispositivo digital Clase B, de acuerdo con la Parte 15 de las Reglas de la FCC. Estos límites están diseñados para proporcionar una protección razonable contra las interferencias perjudiciales en una instalación residencial. Este equipo genera, utiliza y puede irradiar energía de radiofrecuencia y, si no se instala y utiliza siguiendo las instrucciones, puede causar interferencias perjudiciales a las comunicaciones de radio. Sin embargo, no se puede garantizar que la interferencia no ocurrirá en una instalación en particular. En el caso de que el equipo causara interferencias perjudiciales con la recepción de radio o TV, que se pueden detectar encendiendo o apagando el equipo en cuestión, se sugiere que el usuario tome una o más de las siguientes medidas para corregir las interferencias:

- Cambiar la orientación o ubicación de la antena de recepción
- Aumentar la separación entre el equipo y el receptor
- Conectar el equipo a una toma de corriente que se encuentre en un circuito distinto al que está conectado el receptor
- Consultar a un vendedor o técnico experimentado de radio/TV para obtener ayuda.

Este dispositivo cumple el Apartado 15 de las normas FCC. El funcionamiento está sujeto a las siguientes dos condiciones:

1. Este dispositivo no puede causar interferencias perjudiciales, y
2. Este dispositivo debe aceptar ninguna interferencia que pueda causar un funcionamiento no deseado.

Instrucciones de seguridad

Lea todas estas instrucciones antes de utilizar el proyector y guárdelas por si tuviera que consultarlas en otro momento.

1. Lea las instrucciones
Debe leer todas las instrucciones de seguridad y funcionamiento antes de utilizar el aparato.
2. Notas y advertencias
Se deben cumplir todas las notas y advertencias de funcionamiento.
3. Limpieza
Desenchufe el proyector de la toma de corriente antes de limpiarlo. Utilice un paño húmedo para limpiar la carcasa del proyector. No utilice limpiadores líquidos ni aerosoles.
4. Accesorios
No coloque este producto sobre una mesa, superficie o carro inestable. El producto se puede caer y resultar gravemente dañado.
Mantenga los materiales de embalaje de plástico (del proyector, de los accesorios y de los componentes opcionales) fuera del alcance de los niños, ya que estas bolsas pueden provocar la muerte por asfixia. Tenga especial cuidado con los niños pequeños.
5. Ventilación
El proyector cuenta con orificios de ventilación de entrada y salida.
No bloquee ni coloque nada cerca de estas ranuras ya que, en caso contrario, puede producirse un sobrecalentamiento interno, lo que puede originar una degradación de la imagen o daños en el proyector.
6. Fuentes de alimentación
Compruebe que el voltaje de funcionamiento de la unidad es idéntico al voltaje de la fuente de alimentación local.
7. Reparación
No intente reparar el proyector por sí mismo. Remita todas las tareas de servicio al personal técnico cualificado.
8. Reemplazar piezas
Cuando sea necesario cambiar piezas, asegúrese de que las piezas de reemplazo son las especificadas por el fabricante. Las piezas de reemplazo no autorizadas podrían causar un incendio, descarga eléctrica u otros peligros.
9. Condensación de humedad
Nunca utilice este proyector inmediatamente después de trasladarlo desde un lugar frío a uno cálido. Cuando se exponga el proyector a un cambio de temperatura de este tipo, podría condensarse humedad en la lente y en las piezas internas importantes. Para impedir que el proyector resulte dañado, no lo utilice durante al menos 2 horas cuando la temperatura sea extrema o haya habido un cambio brusco de temperatura.

Notas relacionadas con el cable de alimentación de CA

El cable de alimentación de CA debe cumplir los requisitos de los países en los que utilice el proyector. Confirme el tipo de enchufe de CA comparándolo con los gráficos que figuran a continuación y asegúrese de que utiliza el cable de alimentación de CA adecuado. Si el cable de alimentación de CA no coincide con la toma de corriente de CA, póngase en contacto con el proveedor. Este proyector está equipado con un enchufe de CA con toma de tierra. Asegúrese de que la toma de corriente se ajusta al enchufe. No ignore la función de seguridad del enchufe con toma de tierra. Se recomienda encarecidamente que utilice un dispositivo de fuente de vídeo que también esté equipado con un enchufe con toma de tierra para evitar la interferencia de señal causada por las fluctuaciones del voltaje.

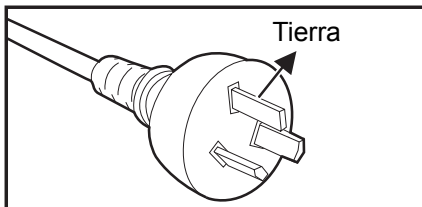

Para Australia y
China continental

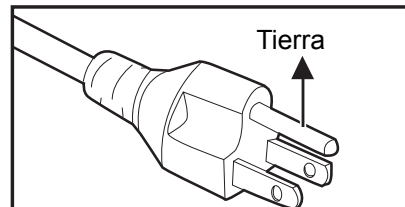

Para EE.UU. y
Canadá

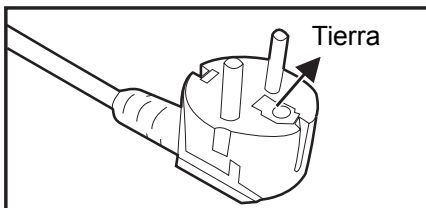

Para Europa continental

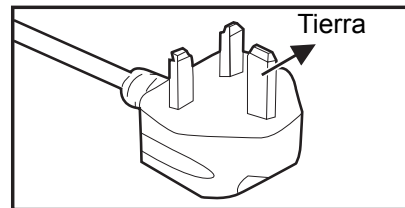

Para Gran Bretaña

Índice de contenido

Introducción	5
Características del proyector	5
Contenido del paquete	6
Información general del producto	7
Instalación	11
Conectar el proyector	11
Encender y apagar el proyector	13
Ajustar la altura del proyector	14
Ajustar el enfoque del proyector	14
Ajustar el tamaño de la imagen de proyección	15
Controles del usuario	17
Panel de control y mando a distancia	17
Asegurar el proyector	23
Bloquear los botones de control	24
Configuración del temporizador de presentación	25
Uso del proyector en modo de espera	26
Ajuste del sonido	26
Menús en pantalla	28
Árbol de menús	29
Utilizar las funciones de red	44
Mantenimiento	50
Limpiar la carcasa del proyector	50
Especificaciones	51
Dimensiones	52
Instalación del soporte en el techo	52
Apéndices	53
Mensajes del indicador LED	53
Modos de compatibilidad	54
Solucionar problemas	58
Comando y configuración RS-232	59

Introducción

Características del proyector

El proyector combina una proyección de motor óptico de alto rendimiento y un intuitivo diseño para ofrecer una gran fiabilidad y facilidad de uso.

El proyector cuenta con las siguientes características:

- Fuente de luz de fósforo láser que no necesita sustitución
- Lente de proyección de alcance ultracorto (UST) que proporciona imágenes grandes desde una distancia de proyección corta
- 2 entradas HDMI
- Corrección trapezoidal 2D que posibilita una corrección trapezoidal sencilla horizontal y vertical
- La opción Ajuste de esquina permite ajustar cuatro esquinas de la imagen proyectada
- La función Ahorro de energía reduce el consumo de energía de la luz en un 30 % cuando no se puede detectar una señal de entrada durante un período de tiempo establecido.
- Temporizador de presentación para controlar mejor el tiempo durante las presentaciones
- Función 3D Blu-ray admitida
- Función de apagado rápido seleccionable
- La función Administración de color permite ajustes de color a su gusto
- La corrección Tipo de pantalla permite la proyección en superficies de varios colores predefinidos
- Autobúsqueda rápida, que agiliza el proceso de detección de señales
- La función Control electrónico del consumidor (CEC, Consumer Electronics Control) HDMI permite la operación de encendido y apagado sincronizado entre el proyector y un dispositivo reproductor de DVD compatible con CEC conectado a la entrada HDMI del proyector

Nota

- ***La información incluida en este manual puede modificarse sin previo aviso.***
- ***Queda terminantemente prohibida la reproducción, transferencia o copia de todas las partes de este documento o de cualquiera de ellas sin consentimiento previo y por escrito.***

Contenido del paquete

Cuando desempaque el proyector, asegúrese de que contiene los siguientes artículos:

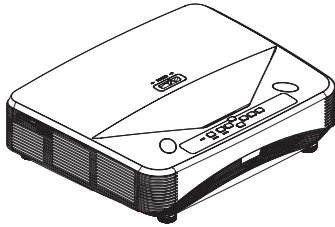

Proyector



Mando a distancia (IR) y pilas (AAA x 2)

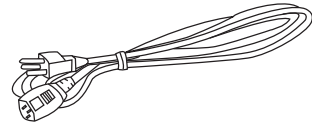

Cable de alimentación de CA

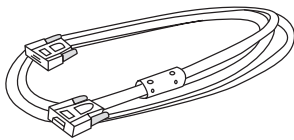

Cable VGA (D-SUB a D-SUB)

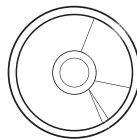

Manual en CD

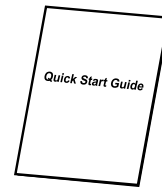

Guía de inicio rápido

Nota

- ***Póngase en contacto con su proveedor inmediatamente si algún elemento falta, está dañado o si la unidad no funciona.***
- ***Para proteger al máximo el producto, guarde la caja de cartón y los materiales de embalaje originales y vuelva a empaquetar dicho producto tal y como estaba cuando lo recibió de fábrica si necesita transportarlo.***

Información general del producto

Presentación del proyector

Lados frontal y superior

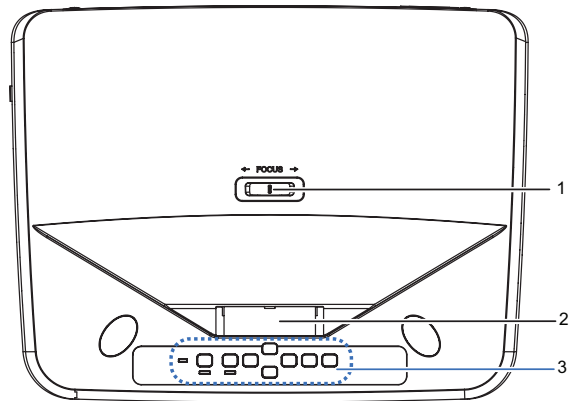
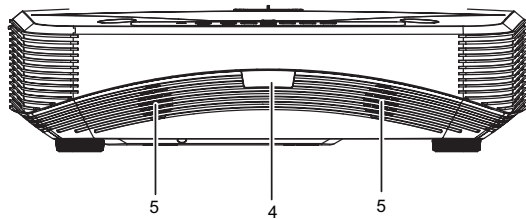

- 1. Selector de enfoque
- 3. Panel de control
- 5. Altavoz

- 2. Lente
- 4. Sensor del mando a distancia de infrarrojos

Lados inferior y lateral

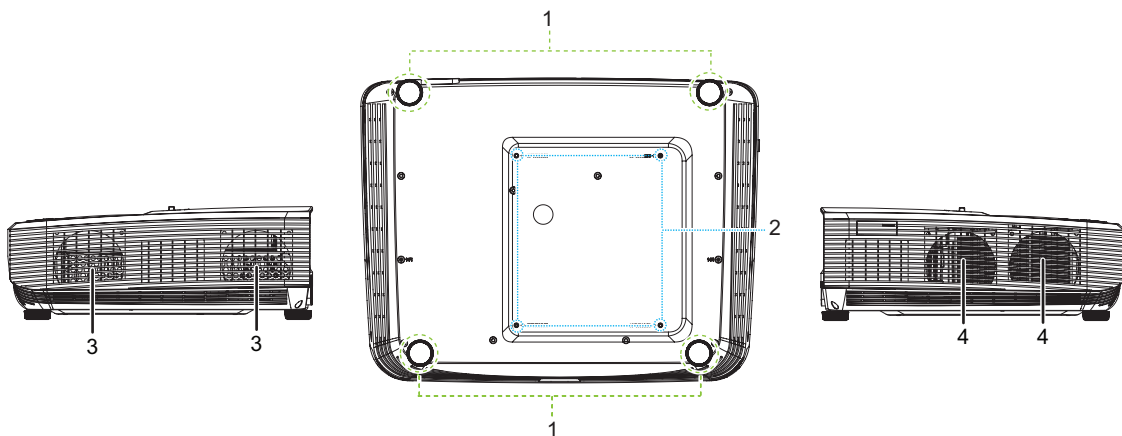

- 1. Pies de ajuste
- 3. Orificios de ventilación (salida del flujo de aire)

- 2. Orificios para instalación en el techo
- 4. Orificios de ventilación (entrada del flujo de aire)

Lado posterior

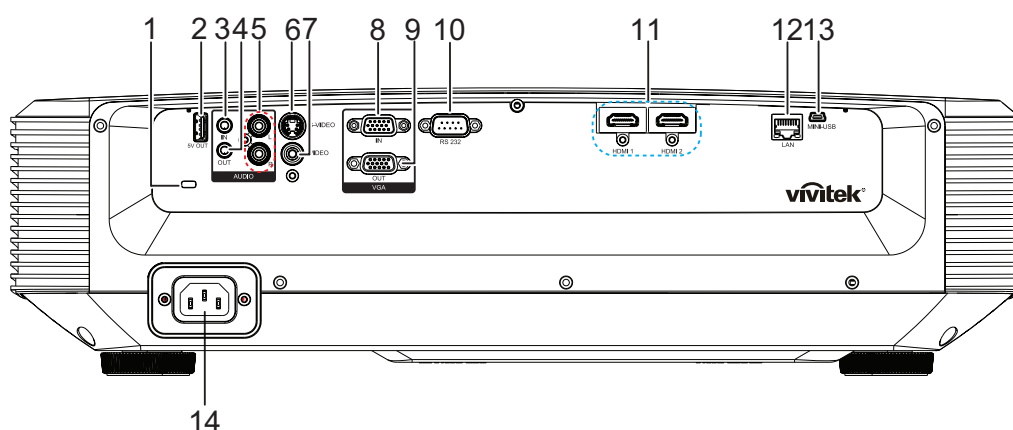

- | | |
|--|---|
| 1. Ranura para cierre antirrobo Kensington | 2. Calidad de 5 V para carga de energía |
| 3. Conector de entrada de audio | 4. Conector de salida de audio |
| 5. Conector de entrada de audio (I/D) | 6. Conector de entrada de S-Video |
| 7. Conector de entrada de vídeo | 8. Conector de entrada de señal RGB (PC) y vídeo de componentes (YPbPr) |
| 9. Conector de salida de señal RGB | 10. Puerto de control RS232 |
| 11. Conector de entrada de HDMI 1/ HDMI 2 | 12. Conector de entrada LAN RJ45 |
| 13. Conector Mini-USB para servicio | 14. Toma de entrada del cable de alimentación de CA |

Nota

- **Este proyector se puede utilizar con un soporte para instalación en el techo. Dicho soporte no se incluye en el paquete.**
- **Póngase en contacto con el proveedor para obtener información sobre cómo instalar el proyector en el techo.**

Panel de control

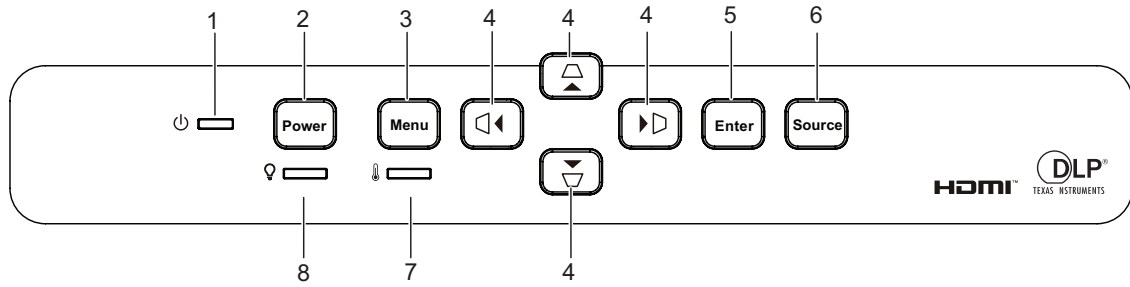

- | | |
|----------------------------------|--|
| 1. Indicador LED de alimentación | 2. Botón Power |
| 3. Botón Menu | 4. Botones de corrección trapezoidal vertical y horizontal |
| | Botones de selección de cuatro direcciones |
| 5. Botón Enter | 6. Botón Source |
| 7. Indicador LED de temperatura | 8. Indicador LED de luz |

Mando a distancia

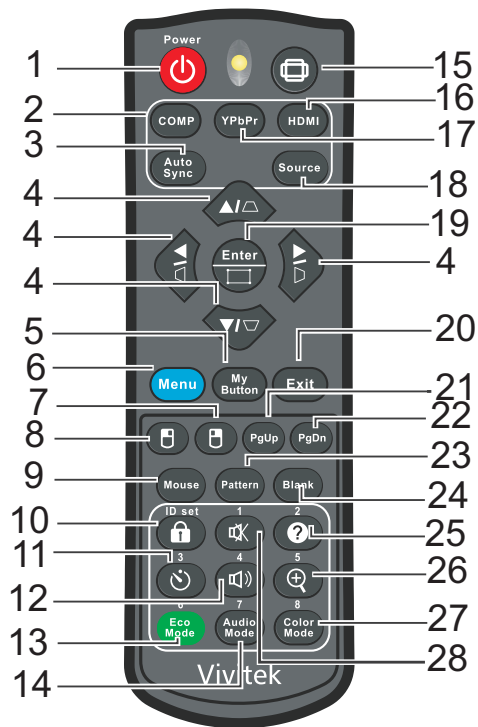

- | | |
|-----------------------------|---|
| 1. Power | 2. Computer |
| 3. Auto sync | 4. $\triangle/\nabla/\square/\diamond$ Botones de corrección trapezoidal vertical y horizontal
$\blacktriangle/\blacktriangledown/\blacktriangleleft/\blacktriangleright$ Botones de selección de cuatro direcciones |
| 5. My Button | 6. Menu |
| 7. Botón derecho del ratón | 8. Botón izquierdo del ratón |
| 9. Mouse | 10. Bloqueo/ID Set |
| 11. Temporizador | 12. Volumen |
| 13. Eco Mode | 14. Audio Mode |
| 15. Aspecto | 16. HDMI |
| 17. YPbPr | 18. Source |
| 19. Enter/Ajuste de esquina | 20. Exit |
| 21. Retroceder página | 22. Avanzar página |
| 23. Pattern | 24. Blank |
| 25. Ayuda | 26. Ampliar |
| 27. Color Mode | 28. Silencio |

Instalación

Conectar el proyector

Conectar un equipo de escritorio o portátil

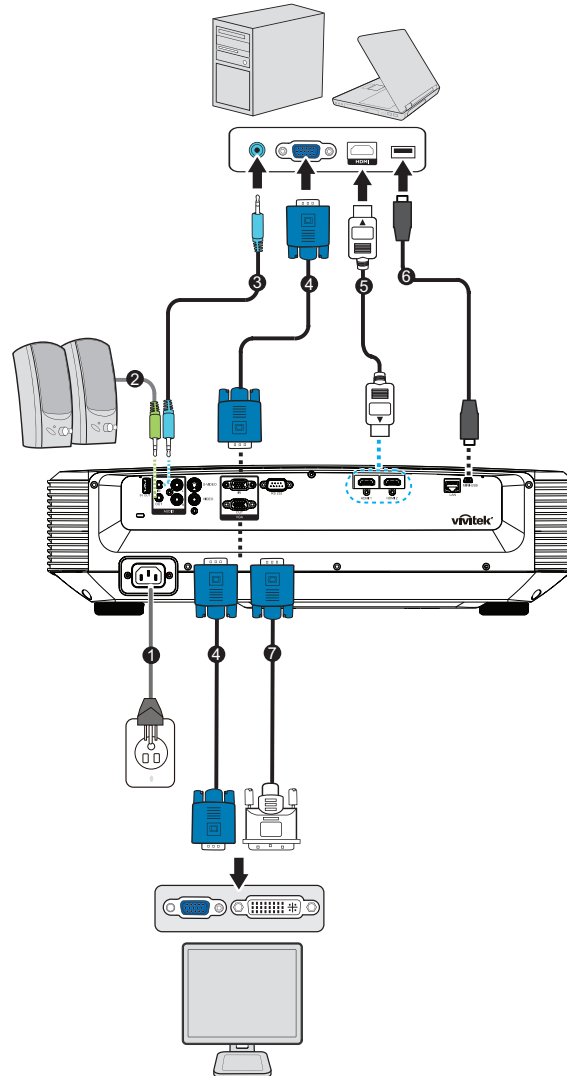

1. Cable de alimentación
2. Cable de salida de audio
3. Cable de entrada de audio
4. Cable VGA (D-Sub a D-Sub)
5. Cable HDMI
6. Cable mini-USB
7. Cable VGA (D-Sub) a HDTV (RCA)

Conectar una fuente de vídeo

Reproductor de DVD, reproductor Blu-ray, decodificador y receptor de HDTV

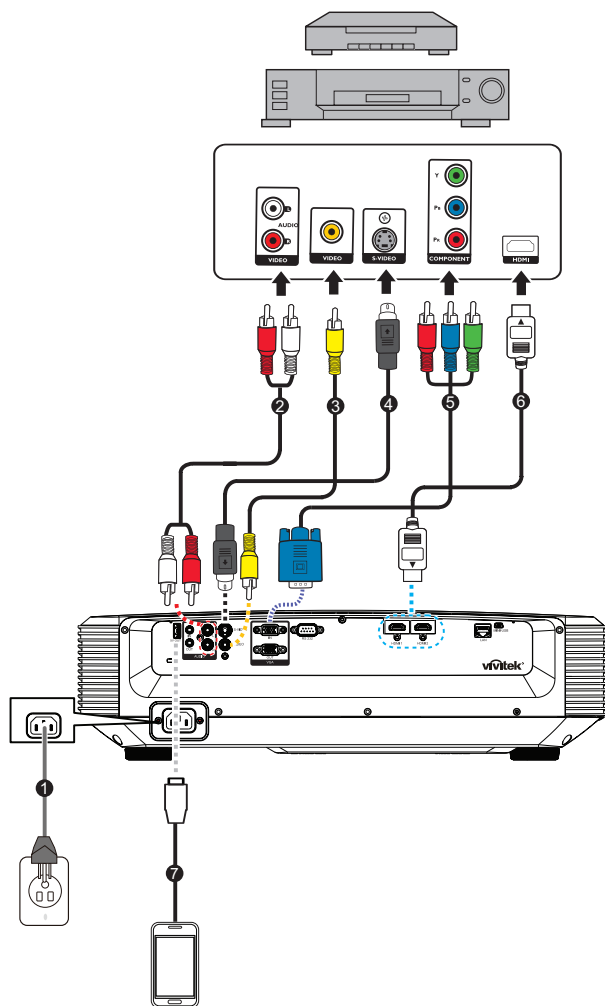

1. Cable de alimentación
2. Cable de audio (I/D)
3. Cable de vídeo compuesto
4. Cable de S-Video
5. Cable 3 RCA a mini D-sub de 15 contactos
6. Cable HDMI
7. Cable USB para cargar el dispositivo

Encender y apagar el proyector

Encender el proyector:



1. Complete las conexiones del cable de alimentación de CA y de los cables de señal de los periféricos.
2. Presione  para encender el proyector.
El proyector tarda aproximadamente un minuto en calentarse.
 - Si el proyector continúa estando caliente por la actividad anterior, pondrá en funcionamiento el ventilador de refrigeración durante aproximadamente 60 segundos antes de encender la luz.
3. Encienda el equipo fuente (PC, portátil, DVD, etc.).
 - Si conecta varias fuentes al proyector simultáneamente, presione el botón **Source** para seleccionar la señal que desee o presione el botón de señal que desee del mando a distancia.
 - Si el proyecto no detecta una señal válida, se mostrará el mensaje "No hay señal".
 - Asegúrese de que la función **Fuente automática** del menú **Fuente** es establecida en **Activado** si desea que el proyector busque automáticamente las señales.



Aviso

- **No mire nunca a la lente cuando la luz esté encendida. Si lo hace, sus ojos pueden resultar dañados.**
- **Este punto focal concentra una elevada temperatura. No coloque ningún objeto cerca de él para evitar riesgos de incendio.**

Apagar el proyector:

1. Presione  para apagar la luz del proyector. Verá que el mensaje "¿Desea apagar? Presione Encendido de nuevo" aparece en la pantalla.
2. Presione  de nuevo para confirmar la selección.
 - El LED de alimentación comienza a parpadear y el proyector entrará en el modo de espera.
 - Si desea encender de nuevo el proyector, debe esperar que éste haya completado el ciclo de enfriamiento y haya entrado en el modo de espera. Cuando esté en el modo de espera, simplemente presione el botón  para reiniciar el proyector.
3. Desconecte el cable de alimentación de CA de la toma de corriente eléctrica y del proyector.
4. No encienda el proyector inmediatamente después de apagarlo.

Ajustar la altura del proyector

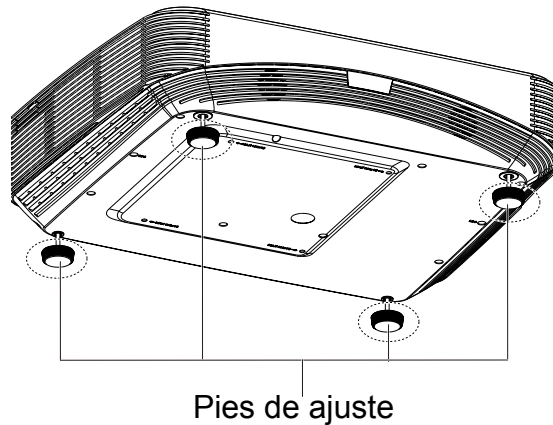

El proyector está equipado con 4 pies de ajuste para regular la altura de la imagen. Para subir o bajar la imagen, gire el pie del regulador para ajustar de forma precisa la altura.

Nota

- **Para no dañar el proyector, asegúrese de que los pies reguladores están completamente replegados antes de colocar el proyector en su maletín de transporte.**

Ajustar el enfoque del proyector

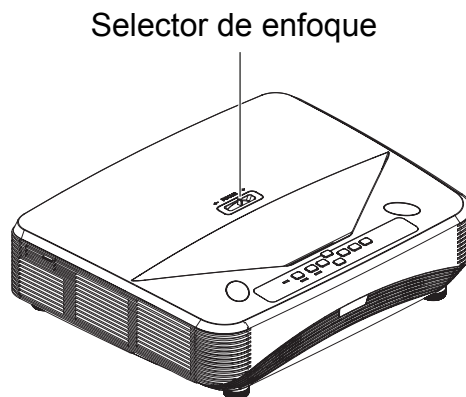

Para enfocar la imagen, deslice el selector de enfoque hasta que la imagen sea nítida.

- Serie de proyección estándar (1080p): El proyector se enfocará a distancias desde 75,1 hasta 447,7 mm (Desde una superficie de proyección hasta la parte posterior de la unidad).
- Serie de proyección estándar (WXGA): El proyector se enfocará a distancias desde 84,9 hasta 465,5 mm (Desde una superficie de proyección hasta la parte posterior de la unidad).
- Serie de proyección estándar (XGA): El proyector se enfocará a distancias desde 66,8 hasta 451,3 mm (Desde una superficie de proyección hasta la parte posterior de la unidad).

Ajustar el tamaño de la imagen de proyección

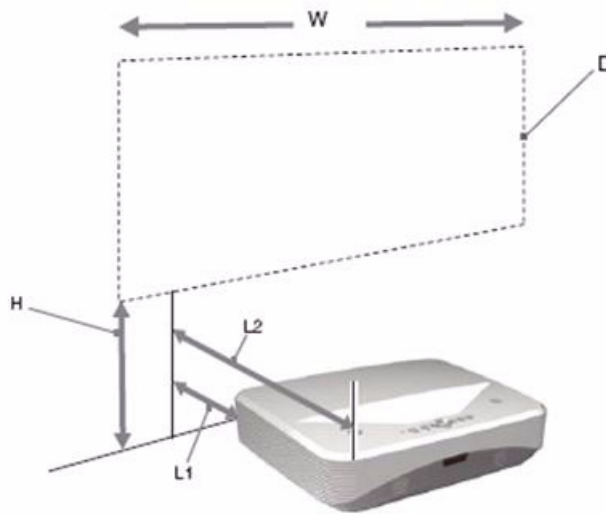

L1: Distancia desde una superficie de proyección hasta la parte posterior de la unidad

L2: Distancia desde una superficie de proyección hasta la parte delantera de la unidad

D: Tamaño de la imagen de proyección

H: Distancia desde el suelo hasta la parte inferior de una imagen proyectada

1080p (16:9)

Tamaño de la imagen de proyección			Distancia de instalación	
Diagonal (diagonal)	Anchura x Altura	Altura inferior (H)	Desde una superficie de proyección hasta la parte posterior de la unidad L1	Desde una superficie de proyección hasta la parte frontal de la unidad L2
pulgada	m x m	mm		
80	1,77 x 0,996	288,5	75,1	465,1
105	2,32 x 1,3	346,9	208,2	598,2
125	2,77 x 1,56	393,6	314,7	704,7
150	3,32 x 1,87	451,9	447,7	837,7

WXGA (16:10)

Tamaño de la imagen de proyección			Distancia de instalación	
Diagonal (diagonal)	Anchura x Altura	Altura inferior (H)	Desde una superficie de proyección hasta la parte posterior de la unidad L1	Desde una superficie de proyección hasta la parte frontal de la unidad L2
pulgada	m x m	mm		
80	1,72 x 1,08	263,3	84,9	474,9
105	2,26 x 1,41	313,7	220,8	610,8
125	2,69 x 1,68	354,1	329,6	719,6
150	3,23 x 2,02	404,5	465,5	855,5

XGA (4:3)

Tamaño de la imagen de proyección			Distancia de instalación	
Diagonal (diagonal)	Anchura x Altura	Altura inferior (H)	Desde una superficie de proyección hasta la parte posterior de la unidad L1	Desde una superficie de proyección hasta la parte frontal de la unidad L2
pulgada	m x m		mm	
65	1,32 x 0,99	277,1	66,8	456,8
80	1,63 x 1,2	317,5	162,9	552,9
105	2,13 x 1,6	384,9	323,1	713,1
125	2,54 x 1,91	438,7	451,3	841,3

- Estas tablas son solo para referencia del usuario.

Controles del usuario

Panel de control y mando a distancia

Panel de control

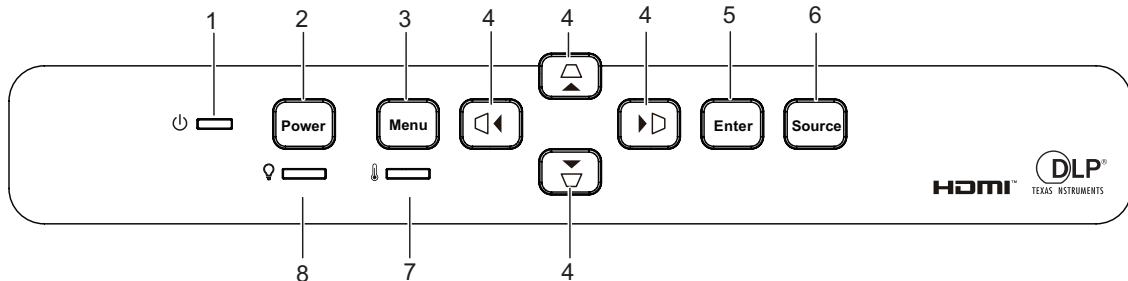





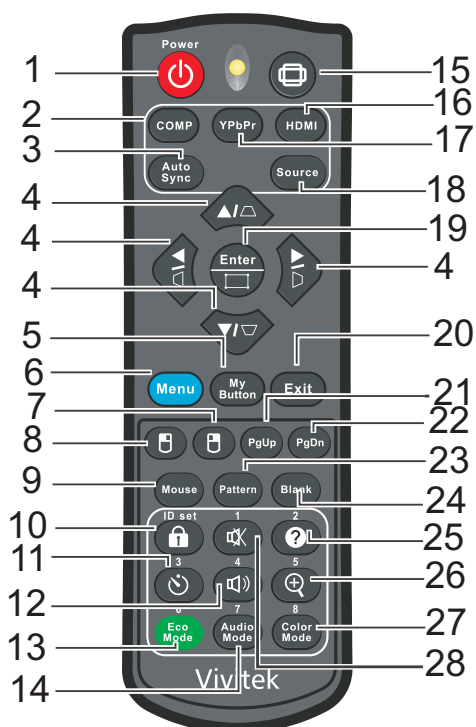



- 1. Indicador LED de alimentación**
Consulte la sección "Mensajes de los indicadores LED".
- 2. Power**
Permite encender o apagar el proyector.
- 3. Menu**
Permite mostrar los menús OSD o salir de los mismos.
- 4. Botones de corrección trapezoidal vertical y horizontal**
Le permiten corregir manualmente las imágenes distorsionadas a causa del ángulo de proyección.
 Botones de selección de cuatro direcciones
Seleccione los elementos de menú deseados y realizar los ajustes.
- 5. Enter**
Activa el elemento seleccionado en el menú de visualización en pantalla (OSD).
- 6. Source**
Permite mostrar la barra de selección de fuente.
- 7. Indicador LED de temperatura**
Consulte la sección "Mensajes de los indicadores LED".
- 8. Indicador LED de luz**
Consulte la sección "Mensajes de los indicadores LED".

Mando a distancia





1. **Power**
Permite encender o apagar el proyector.
2. **Computer**
Permite mostrar la señal del equipo.
3. **Auto Sync**
Determina automáticamente las frecuencias de imagen idóneas para la imagen mostrada.
4. $\triangle/\nabla/\square/\diamond$ Botones de corrección trapezoidal vertical y horizontal
Le permiten corregir manualmente las imágenes distorsionadas a causa del ángulo de proyección.
 $\blacktriangle/\blacktriangledown/\blacktriangleleft/\blacktriangleright$ Botones de selección de cuatro direcciones
Seleccione los elementos de menú deseados y realizar los ajustes.
5. **My Button**
Botón a disposición del usuario para personalizar una función.
6. **Menu**
Permite mostrar los menús en pantalla OSD.
7. **(Botón derecho del ratón)**
Permite realizar la función del botón secundario del ratón cuando el modo de ratón está activo.
8. **(Botón izquierdo del ratón)**
Permite realizar la función del botón primario del ratón cuando el modo de ratón está activo.
9. **Mouse**
Permite cambiar entre los modos normal y de ratón.

- 10.  (Bloqueo/ID Set)**
Bloquear: Activa o desactiva el bloqueo de los botones del panel.
Establecer identificador: Sin función.
- 11.  (Temporizador)**
Permite activar el menú OSD Temporizador-P.
- 12.  (Volumen)**
Permite mostrar el menú ajustable Volumen.
- 13. Eco Mode**
Permite cambiar el modo de luz entre Normal y Eco.
- 14. Audio Mode**
Permite cambiar el modo de audio entre Vídeo, Voz y Ocio
- 15.  (Aspecto)**
Permite seleccionar la relación de aspecto de la pantalla.
- 16. HDMI**
Permite cambiar la señal HDMI entre HDMI1 y HDMI2.
- 17. YPbPr**
Sin función
- 18. Source**
Permite mostrar la barra de selección de fuente.
- 19. Enter/  (Ajuste de esquina)**
Activa el elemento seleccionado en el menú de visualización en pantalla (OSD).
Muestra la página Corner Adj.
- 20. Exit**
Vuelve al menú OSD anterior, sale y guarda la configuración del menú.
- 21. PgUp (Retroceder página)**
Permite retroceder una página cuando el modo de ratón está activo.
- 22. PgDn (Avanzar página)**
Permite avanzar una página cuando el modo de ratón está activo.
- 23. Pattern**
Permite mostrar un patrón de prueba incrustado.
- 24. Blank**
Permite ocultar la imagen de la pantalla.
- 25.  (Ayuda)**
Permite mostrar el menú Ayuda.
- 26.  (Ampliar)**
Muestra la barra de zoom que amplía o reduce el tamaño de la imagen proyectada.
- 27. Color Mode**
Permite seleccionar el modo de configuración de imagen.
- 28.  (Silenciar)**
Permite activar y desactivar el audio del proyector.

Usar control de ratón remoto

La capacidad de funcionamiento de su PC con el mando a distancia proporciona más flexibilidad a la hora de realizar presentaciones .

1. Conecte el proyector a su PC o equipo portátil mediante un cable USB antes de utilizar el mando a distancia en lugar del ratón de dichos equipos. Consulte la sección "[Instalación](#)" en la [página 11](#) para obtener detalles.
2. Permite establecer la señal de entrada en ENTRADA VGA.
3. Presione el botón Ratón del mando a distancia para cambiar del modo normal al modo de ratón. Un icono aparecerá en la pantalla para indicar la activación del modo de ratón.
4. En lleve a cabo los controles del ratón que desee mediante el mando a distancia.
 - Para mover el cursor en la pantalla, presione ▲/ ▼/ ◀/ ▶ .
 - Para hacer clic con el botón primario, presione  .
 - Para hacer clic con el botón secundario, presione  .
 - Puede utilizar el programa de software de visualización (en un equipo conectado) que responda a los comandos de retroceso y avance de página (como por ejemplo Microsoft PowerPoint), presione Retroceder página/Avanzar página.
 - Para volver al modo normal, presione **Mouse** de nuevo u otros botones excepto para los botones multifunción relacionado con el ratón.

Instalar las pilas

1. Abra la tapa de las pilas en la dirección indicada.

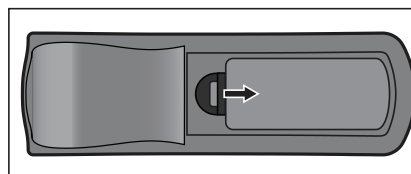

2. Instale una pila dentro del compartimento tal y como muestra el diagrama.

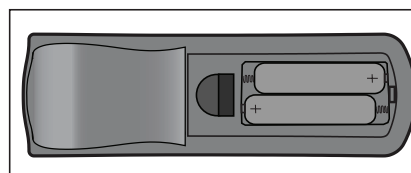

3. Cierre la tapa de las pilas colocándola en su posición.

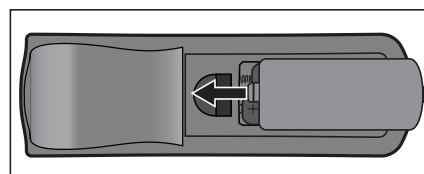

Precaución

- **Hay riesgo de explosión si la pila se reemplaza por otra del tipo incorrecto.**
- **Deshágase de las baterías usadas conforme a las instrucciones.**
- **Asegúrese de que los terminales positivo y negativo están correctamente alineados cuando inserte una batería.**



Nota

- **Mantenga las pilas fuera del alcance de los niños.**
- **Extraiga las pilas del mando a distancia cuando no lo utilice durante prolongados periodos de tiempo.**
- **No recargue la batería ni la arroje al agua o al fuego.**
- **No arroje la batería usada a la basura doméstica. Deshágase de las baterías usadas según las normativas locales.**
- **Si las pilas se sustituyen incorrectamente se podría producir una explosión. Sustituya la batería únicamente por una del mismo tipo recomendado por el fabricante.**
- **La batería no debe entrar en contacto con el agua o el fuego ni estar cerca de donde existan estos elementos. Mantenga las baterías en un lugar oscuro, frío y seco.**
- **Si sospecha que las baterías presentan fugas, pase un paño por la fuga y reemplace la batería antigua por una nueva. Si la sustancia fugada entra en contacto con su cuerpo o con la ropa, enjuague bien la zona afectada inmediatamente.**

Funcionamiento del mando a distancia

Apunte con el mando a distancia al sensor remoto de infrarrojos y presione un botón.

- Controlar el proyector desde la parte delantera.

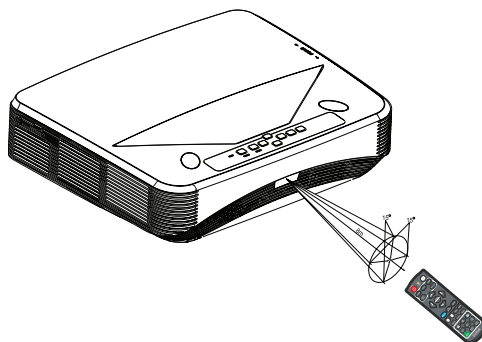

Nota

- ***El mando a distancia no puede funcionar en lugares con mucha luz solar u otra fuente de luz potente, como por ejemplo una luz fluorescente cuya luz incida sobre el mando a distancia.***
- ***Utilice el mando a distancia desde una posición en la que el sensor remoto sea visible.***
- ***No deje caer el mando a distancia ni lo golpee.***
- ***Mantenga el mando a distancia alejado de lugares en los que los niveles de temperatura y humedad sean altos.***
- ***Evite que el mando a distancia entre en contacto con agua o con objetos húmedos.***
- ***No desmonte el mando a distancia.***

Asegurar el proyector

Establecer una contraseña

1. Abra el menú OSD y vaya al menú **Config. 2 > Avanzado > Configur. seguridad**. Presione **Enter**. Aparecerá la página **Configur. seguridad**.
2. Resalte **Cambiar contraseña** y presione **Enter**.
3. En función de la contraseña que desee establecer, presione los botones de dirección para especificar seis dígitos para la contraseña.
4. Confirme la nueva contraseña volviendo a introducirla.
5. Vuelva a al menú **Config. 2 > Avanzado > Configur. seguridad > Activar Bloqueo**, y presione **Enter**. Se le pedirá que inserte la contraseña. Una vez establecida la contraseña, el menú OSD vuelve a **Activar Bloqueo**. Seleccione **Activado** pulsando **◀/▶**.
6. Para salir del menú OSD, presione **Menu/Exit**.

Acceso al proceso de recuperación de contraseña

Si se activa la función de contraseña, se le solicitará que introduzca la contraseña de seis dígitos cada vez que encienda el proyector.

1. Si introduce una contraseña incorrecta 5 veces seguidas, el proyector mostrará un número codificado en la pantalla cuando se pulsa la tecla de automático de 3 a 5 segundos.
2. Anote el número y apague el proyector.
3. Póngase en contacto con el centro local de asistencia técnica para que le ayuden a descodificar el número. Es posible que deba presentar el comprobante de compra del proyector para verificar que es un usuario autorizado.

Cambio de la contraseña

1. Abra el menú OSD y diríjase al menú **Config. 2 > Avanzado > Configur. seguridad > Cambiar contraseña** y pulse **Enter**.
2. Introduzca la contraseña antigua.
 - Si la contraseña es correcta, aparecerá el mensaje **"INTRODUCIR NUEVA CONTRASEÑA"**.
 - Si la contraseña es incorrecta, aparece el mensaje de error de contraseña y se muestra el mensaje **"INTRODUCIR CONTRASEÑA ACTUAL"**. Puede presionar **Menu/Exit** para cancelar el cambio o introducir otra contraseña.
3. Introduzca una nueva contraseña.
4. Confirme la nueva contraseña volviendo a introducirla.
5. Ha asignado correctamente una nueva contraseña al proyector. Recuerde introducir la nueva contraseña la próxima vez que encienda el proyector.
6. Para salir del menú OSD, presione **Menu/Exit**.

Desactivación de la función de contraseña

Para deshabilitar la protección mediante contraseña, vuelva al menú **Config. 2 > Avanzado > Configur. seguridad > Activar Bloqueo** y presione **Enter**. Se le pedirá que inserte la contraseña. Una vez establecida la contraseña, el menú OSD vuelve a **Activar Bloqueo**. Seleccione **Desactivado** pulsando ◀/▶. Para salir del menú OSD, presione **Menu/Exit**.

Bloquear los botones de control

Bloqueando los botones de control del proyector, puede evitar que alguien (niños, por ejemplo) cambie la configuración accidentalmente. Cuando la opción **Bloqueo de teclas del panel** esté establecida en **Activado**, no funcionará ninguna tecla del proyector excepto la tecla ⏻ **Power**.

1. Mantenga presionado el botón  Bloquear del mando a distancia durante 3 segundos. Presione Bloquear en el mando a distancia. Aparecerá el mensaje de confirmación "**¿Está seguro de que desea bloquear los botones del panel?**". Seleccione **Sí** para confirmar.



Para liberar el bloqueo de los botones del panel:

1. Presione  Bloqueo en el mando a distancia directamente. **Los botones del panel se desbloquean.**

Importante

- Si pulsa ⏻ **Alimentación para apagar el proyector sin desactivar el bloqueo de botones del panel, el proyector seguirá en estado de bloqueo cuando lo vuelva a encender.**
- **Aunque el bloqueo de los botones del panel esté habilitado, puede seguir utilizando los botones del mando a distancia.**

Configuración del temporizador de presentación

El temporizador de presentación indica el tiempo de presentación en la pantalla para lograr una mejor gestión del tiempo cuando se realicen presentaciones. Siga estos pasos para utilizar esta función:

1. Pulse **Timer** en el mando a distancia para acceder al menú **Temporizador de presentación** o vaya al menú **Config. 1 > Avanzado > Temporizador de presentación** y pulse **Enter** para mostrar la página **Temporizador de presentación**.
2. Resalte **Intervalo del temporizador** y decida el período de tiempo del temporizador presionando ◀/▶.
3. Presione ▼ para resaltar **Pantalla de temporizador** y elija si desea que el temporizador se muestre en la pantalla presionando ◀/▶.



Selección	Descripción
Siempre	Muestra el temporizador en pantalla durante el tiempo de presentación.
1 minutos/2 minutos/3 minutos	Muestra el tiempo en pantalla en los últimos 1/2/3 minutos.
Nunca	Oculto el temporizador durante el tiempo de presentación.

4. Pulse ▼ para resaltar **Posición del temporizador** y configure la posición del temporizador pulsando ◀/▶. Superior izquierda → Inferior izquierda → Superior derecha → Inferior derecha
5. Presione ▼ para resaltar **Método de recuento del temporizador** y seleccione el método de recuento que desee presionando ◀/▶.

Selección	Descripción
Creciente	Aumenta desde 0 el tiempo de presentación.
Decreciente	Disminuye hasta 0 el tiempo de presentación.

6. Presione ▼ para resaltar **Aviso con sonido** y seleccione el método de recuento que desee presionando ◀/▶. Si selecciona **Activado**, se escuchará un pitido doble en los últimos 30 segundos de la cuenta atrás o cuenta normal y un pitido triple cuando el temporizador se cumpla.
7. Para activar el temporizador de presentación, presione ▼ para resaltar **Empiece a contar** y seleccione **Sí**.
8. Para cancelar el temporizador, resalte **Empiece a contar** y seleccione **No**.

Uso del proyector en modo de espera

Algunas de las funciones del proyector están disponibles en el modo de espera (enchufado pero no encendido). Para utilizar estas funciones, asegúrese de que ha activado los correspondientes menús bajo **Fuente > Configuración en espera**, y las conexiones de los cables se han realizado correctamente. Para obtener información sobre los métodos de conexión, consulte el capítulo "[Instalación](#)" en la [página 11](#).

Salida VGA activa

Seleccionar **Activado** produce una señal VGA de salida cuando las tomas **ENTRADA VGA** y **SALIDA VGA** están conectadas correctamente a los dispositivos. El proyector emite la señal recibida solo desde **ENTRADA VGA**.

Salida de audio activa

La selección de **Activado** produce una señal de audio de salida cuando la toma de **ENTRADA de AUDIO** está conectada correctamente a un dispositivo adecuado.

Control LAN

Seleccionar **Activado** permite que el proyector proporcione la función de red cuando está en modo de espera. Consulte la sección "[Utilizar las funciones de red](#)" en la [página 44](#) para obtener detalles.

Ajuste del sonido

Los ajustes de sonido que se indican a continuación afectarán a los altavoces del proyector. Asegúrese de haber conectado correctamente el conector de entrada/salida de audio con el proyector: Consulte la sección "[Instalación](#)" en la [página 11](#) para obtener más detalles.

Ajustar del modo de audio

1. Abra el menú OSD y vaya al menú **Config. 2 > Configuración audio > Modo de audio**.
2. Presione ◀ / ▶ para seleccionar un modo de audio preferido.
 - *Si está disponible, puede pulsar **Modo de audio** en el mando a distancia para seleccionar un modo de audio preferido.*

Desactivación del sonido

1. Abra el menú OSD y vaya al menú **Config. 2 > Configuración audio > Silencio**.
2. Presione ◀ / ▶ para seleccionar **Activado**.
 - *Si está disponible, puede pulsar  en el mando a distancia para alternar el sonido del proyector entre encendido y apagado.*

Ajuste del nivel de sonido

1. Abra el menú OSD y vaya al menú **Config. 2 > Configuración audio > Volumen de audio**.

2. Presione ◀ / ▶ para seleccionar un nivel de sonido deseado.

- *Si está disponible, puede presionar  en el mando a distancia para ajustar el nivel de sonido el proyector.*

Desactivar el tono de llamada de encendido y apagado

1. Abra el menú OSD y vaya al menú **Config. 2 > Configuración audio > Encender/apagar tono.**

2. Presione ◀ / ▶ para seleccionar **Desactivado.**

- *La única forma de cambiar la opción Encender/apagar tono es estableciéndola en Activado o Desactivado aquí. El establecimiento de la desactivación del sonido o el cambio del nivel de sonido no afectará a la opción Encender/apagar tono.*

Menús en pantalla

El proyector tiene menús en pantalla (OSD) en varios idiomas que permiten realizar ajustes en la imagen y cambiar la configuración.

Uso

1. Presione **Menu** para abrir el menú OSD.
2. Cuando el menú OSD se muestre en la pantalla, utilice los botones ◀/▶ para seleccionar cualquier función del menú principal.
3. Después de seleccionar el elemento deseado del menú principal, presione ▼ para entrar en el submenú y configurar la función.
4. Utilice los botones ▲/▼ para seleccionar el elemento que desee y ajuste la configuración con los botones ◀/▶.
5. Presione **Menu**, la pantalla volverá al menú principal o regresará al nivel superior del menú.
6. Presione **Menu** o **Exit** para salir y guardar la configuración.

Árbol de menús

Menú principal	Submenú	Opciones de configuración			
Pantalla	Tipo de pantalla	Desactivado / Pizarra / Pizarra verde / Pizarra Blanca			
	Relación de aspecto	Automática / 4:3 / 16:9 / Panorama / Anamórfico / 2,35:1 / 16:10 / 16:6			
	Deformación trapez.	H: -30 - 30 V: -30 - 30			
	Ajuste de esquina	Superior derecha / Superior izquierda / Inferior izquierda / Inferior derecha			
	Posición				
	Fase	0 - 31			
	Tamaño H.	-15 - 15			
	Zoom digital				
Imagen	Modo de color	Brillante / Presentación / Película			
	Brillo	0 - 100			
	Contraste	-50 - 50			
	Ajuste preciso temp. de color	Caliente / Normal / Frío			
		Ganancia R			
		Ganancia G			
		Ganancia B			
		Desfase R			
		Desfase G			
		Desfase B			
	Sobreexploración	Desactivado / 1 / 2 / 3 / 4 / 5			
	Configuración HDMI	Formato HDMI	Resolución HDMI	Automática / RGB / YUV	
		Rango HDMI	Automática / Mejorado / Normal		
	Avanzado	Matiz	-50 - 50		
		Color	-50 - 50		
		Nitidez	0 - 31		
		Gamma	1 / 2 / 3 / 4 / 5		
		Brilliant Color	Desactivado / 1 / 2 / 3 / 4 / 5 / 6 / 7 / 8 / 9 / 10		
		Reducción de ruido	0 - 31		
		Administrador de color	Color primario	R / G / B / C / M / Y	
			Matiz	-99 - 99	
			Saturación	0 - 199	
	Ganancia		5 - 195		
Restablecer configuración de color	Restablecer / Cancelar				

Fuente	Fuente automática		Desactivado / Activado
	Configuración 3D	Formato 3D	Automática
			Desactivado
			Superior-Inferior
			Marco secuencial
			Empaque cuadros
			Lado a lado
		Invertir Sincr 3D	Desactivado / Activado
	Configuración en espera	Salida VGA activa	Desactivado / Activado
		Salida de audio activa	Desactivado / Activado
		Control LAN	Desactivado / Activado
	Encendido automático	PC	Desactivado / Activado
		CEC	Desactivado / Activado
		Potencia directa activada	Desactivado / Activado
	Ahorro de energía	Apagado automático	Deshabilitar / 10 / 20 / 30 minutos
		Temporizador	Deshabilitar / 30 minutos / 1 h / 2 h / 3 h / 4 h / 8 h / 12 h
		Ahorro de energía	Desactivado / Activado
	Reinicio inteligente		Desactivado / Activado
	Apagado rápido		Desactivado / Activado
	Red	DHCP	DHCP activado / Dirección IP estática
		Dirección IP	
Máscara de subred			
Puerta de enlace predeterminada			
Servidor DNS			
Aplicar			

Config. 1	Idioma	English / Deutsch / Français / Español / Italiano / Русский / 한국어 / ไทย / Português / 简体中文 / 繁體中文 / 日本語 / Nederlands / Svenska / Türkçe / Čeština / Suomi / Polski / Indonesia / العربية / हिन्दी			
	Proyección		Frontal mesa / Posterior mesa / Posterior techo / Frontal techo		
	Configuración menú	Tiempo visual. menú	5 segundos / 10 segundos / 15 segundos / 20 segundos / 25 segundos / 30 segundos		
		Posición del menú	Centro / Superior izquierda / Superior derecha / Inferior izquierda / Inferior derecha		
	Temporizador en blanco		Deshabilitar / 5 minutos / 10 minutos / 15 minutos / 20 minutos / 25 minutos / 30 minutos		
	Pantalla bienvenida		Valores de fábrica / Negra / Azul / Desactivado		
	Mi botón	Automática / Proyección / Posición del menú / Ajuste preciso temp. de color / Brillo / Contraste / Configuración 3D / Tipo de pantalla / Pantalla bienvenida / Mensaje / Fuente automática / CEC / Modo luz / Ahorro de energía / Congelar / Información / Subtítulos ocultos / Modo de audio			
	Avanzado	Patrón	Desactivado / 1		
		Mensaje	Activado / Desactivado		
		Temporizador de presentación	Intervalo del temporizador	1~ 240 min	
			Pantalla de temporizador	Siempre / 3 minutos / 2 minutos / 1 minutos / Nunca	
			Posición del temporizador	Superior izquierda / Inferior izquierda / Superior derecha / Inferior derecha	
Método de recuento del temporizador			Decreciente / Creciente		
Aviso con sonido			Activado / Desactivado		
Empiece a contar	Sí / No				

Config. 2	Modo altitud elevada		Desactivado / Activado	
	Configuración audio	Modo de audio	Vídeo / Voz / Ocio	
		Silencio	Desactivado / Activado	
		Volumen de audio	0 - 20	
		Encender/apagar tono	Activado / Desactivado	
	Subtítulos ocultos	Habilitar subtítulos	Desactivado / Activado	
		Versión de subtítulos	CC1 / CC2 / CC3 / CC4	
	Configurac. luz	Modo luz	Normal / Eco	
		Restablecer horas de luz	Restablecer / Cancelar	
		Horas de luz		
	Avanzado	Configur. seguridad	Cambiar contraseña	
			Activar Bloqueo	Desactivado / Activado
		Bloqueo de teclas del panel	Desactivado / Activado	
Restablecer configuración		Restablecer / Cancelar		
Información	Estado actual del sistema		Fuente	
			Modo de color	
			Resolución	
			Sistema de color	
			Horas de luz	
			Dirección IP	
			Dirección MAC	
	Versión de firmware			

Pantalla

Tipo de pantalla

La función Tipo de pantalla puede corregir los colores de la imagen proyectada para evitar posibles diferencias de color entre la imagen de origen y la proyectada.

Puede elegir entre varios colores precalibrados: Pizarra Blanca, Pizarra verde y Pizarra.

Relación de aspecto

Permite seleccionar la forma de ajustar la imagen a la pantalla:

- Automática:
Aplica escala a una imagen proporcionalmente para ajustar la resolución nativa del proyector a su ancho horizontal o vertical. Desea utilizar más la pantalla sin alterar la relación de aspecto de la imagen de origen.
- 4:3:
Ajusta el tamaño de la imagen para mostrarla en el centro de la pantalla con una relación de aspecto 4:3, mostrándola sin alteración de aspecto.
- 16:9:
Ajusta el tamaño de la imagen para mostrarla en el centro de la pantalla con una relación de aspecto 16:9, mostrándola sin alteración de aspecto.
- Panorama
Ajusta una imagen con una relación de aspecto de 4:3 vertical y horizontalmente de forma no lineal de manera que rellena la pantalla.
- Anamórfico:
Ajusta una imagen a aspecto 2,35:1 de manera que rellena la pantalla.
- 2,35: 1
Ajusta la imagen para mostrarla en el centro de la pantalla con una relación de aspecto 2,35:1, sin ninguna modificación de aspecto.
- 16:10:
Ajusta el tamaño de la imagen para mostrarla en el centro de la pantalla con una relación de aspecto 16:10, mostrándola sin alteración de aspecto.
- 16:6:
Ajusta el tamaño de la imagen para mostrarla en el centro de la pantalla con una relación de aspecto 16:6, mostrándola sin alteración de aspecto.

Deformación trapez.

Permite corregir manualmente las imágenes distorsionadas causadas por una proyección inclinada.

Pulse Distorsión trapezoidal $\triangle/\nabla/\sphericalangle/\triangleright$ en el proyector o en el mando a distancia para mostrar la página de corrección de la distorsión trapezoidal.

Pulse \triangle para corregir la distorsión trapezoidal en la parte superior de la imagen.

Presione ∇ para corregir la distorsión trapezoidal en la parte inferior de la imagen.

Pulse \sphericalangle para corregir la distorsión trapezoidal en la parte izquierda de la imagen.

Pulse \triangleright para corregir la distorsión trapezoidal en la parte derecha de la imagen.

Ajuste de esquina

Ajuste manualmente las cuatro esquinas de la imagen mediante el establecimiento de los valores horizontales y verticales.

1. Presione ▲/▼/◀/▶ para seleccionar una de las cuatro esquinas y presione **Enter**.
2. Presione ▲/▼ para ajustar los valores verticales.
3. Presione ◀/▶ para ajustar los valores horizontales.

Posición

Muestra la página de ajuste de posición. Esta función solamente está disponible cuando se selecciona una señal de entrada de tipo PC.

Fase

Ajusta la fase del reloj para reducir la distorsión de la imagen. Esta función solamente está disponible cuando se selecciona una señal de entrada de tipo PC.

Tamaño H.

Ajusta la anchura horizontal de la imagen. Esta función solamente está disponible cuando se selecciona una señal de entrada de tipo PC.

Zoom digital

Usar el mando a distancia

1. Pulse ⊕ en el mando a distancia para mostrar la barra de Zoom.
2. Pulse ▲/▶ para ampliar la imagen al tamaño deseado.
3. Presione ▲ para ampliar la imagen al tamaño deseado.
4. Presione **Enter** para cambiar al modo de ampliación y las flechas de dirección (▲, ▼, ◀, ▶) para navegar por la imagen.
5. Para reducir el tamaño de una imagen, presione **Enter** para volver a la funcionalidad de zoom y **Auto Sync** para restaurar el tamaño original de la imagen. También puede presionar ▼ repetidamente hasta que recupere su tamaño original.

Mediante el menú OSD

1. Presione **Menu** y luego seleccione el menú **Pantalla**.
2. Presione ▼ para seleccionar **Zoom digital** y presione **Enter**. Aparecerá la barra de zoom.
3. Repita los pasos 3-5 de la sección Usar el mando a distancia anterior.

Imagen

Modo de color

Hay muchas configuraciones preestablecidas de fábrica optimizadas para diversos tipos de imágenes.

- Brillante: Maximiza el brillo de la imagen proyectada. Este modo es adecuado para entornos donde se necesita un brillo máximo.
- Presentación: Esta opción está pensada para presentaciones en entornos a la luz del día para coincidir con los colores de los equipos de sobremesa y portátil.
- Película: Permite cambiar entre un rendimiento de alto brillo y un rendimiento de color preciso.

Brillo

Ilumina u oscurece la imagen.

Contraste

Establece la diferencia entre las áreas claras y oscuras.

Ajuste preciso temp. de color

Establece una de las siguientes opciones de temperatura de color: Caliente, Normal, Neutra y Fresco.

- Caliente: El blanco de la imagen adopta tonos rojizos.
- Normal: Mantiene su coloración normal para el blanco.
- Frío: Con la temperatura de color alta, la opción Fresco hace que la imagen aparezca más azulada que cuando se utiliza otra configuración.
- Ganancia R/Ganancia G/Ganancia B: Permite ajustar los niveles de contraste de Rojo, Verde y Azul.
- Desfase R/Desfase G/Desfase B: Permite ajustar los niveles de brillo de Rojo, Verde y Azul.

Sobreexploración

La función Sobreexploración elimina el ruido de una imagen de vídeo. Aplíquela a la imagen para eliminar el ruido de codificación de vídeo en los bordes de la fuente de vídeo.

Configuración HDMI

Formato HDMI

Permite seleccionar la resolución HDMI apropiada.

Nota

- *Esta función solamente está disponible cuando se usa la toma de entrada HDMI.*

Rango HDMI

- Mejorado: El intervalo de valores para la señal de salida HDMI es 0 - 255.
- Normal: El intervalo de valores para la señal de salida HDMI es 16 - 235.

Avanzado

Matiz

Ajusta los tonos de color rojo y verde de la imagen.

Color

Cuanto mayor sea el valor, más rojiza será la imagen. Cuanto menor sea el valor, más verdosa será la imagen.

Nitidez

Permite aumentar o reducir la nitidez de la imagen.

Gamma

Permite ajustar las representaciones de composición oscura. Cuando mayor sea el nivel de gamma, la composición oscura se volverá más brillante.

Brilliant Color

Este elemento ajustable utiliza un nuevo algoritmo de procesamiento de color y nuevas mejoras de nivel del sistema para habilitar mayores brillos al tiempo que proporciona colores más vibrantes y reales en la imagen. Los valores corresponden de "1" a "10". Si prefiere una imagen todavía más mejorada, ajuste la configuración hacia el máximo. Para una imagen más suave y natural, ajuste hacia la configuración mínima.

Reducción de ruido

Esta función reduce el ruido eléctrico de la imagen causado por diferentes reproductores multimedia. Cuanto mayor sea el valor, menor será el ruido.

Administrador de color

La gestión de color dispone de seis conjuntos (RGBCMY) de colores que se pueden ajustar. Al seleccionar cada color, puede ajustar su matiz, saturación y ganancia conforme a sus preferencias.

Restablecer configuración de color

Restablezca los valores predeterminados de la configuración del modo de color de la fuente de entrada actual.

Fuente

Fuente automática

Permite buscar automáticamente entre todas las fuentes de entrada si la función del menú OSD está activada. La función detendrá el proceso de búsqueda automático de señales y fijará la fuente de señal que prefiera si desactiva la opción Fuente automática.

Configuración 3D

Este proyector cuenta con una función 3D que le permite disfrutar de películas, vídeos y eventos deportivos 3D de una forma más realista presentando la profundidad de las imágenes. Es necesario ponerse unas gafas 3D para ver imágenes 3D.

Formato 3D

Si el proyector no puede reconocer el formato 3D, pulse ▲/▼ para elegir un modo 3D.

Invertir Sincr 3D

cuando descubra la inversión de la profundidad de imagen, habilite esta función para corregir el problema.

Configuración en espera

Salida VGA activa

Permite definir si la función de salida VGA funciona cuando el proyector se encuentra en el modo de espera (apagado pero conectado a la alimentación de CA). Al seleccionar **Activado**, **SALIDA DE AUDIO** será de salida. Al seleccionar **Desactivado**, el consumo de energía es inferior al 0,5W.

Salida de audio activa

Permite establecer si la característica salida de audio funciona cuando el proyector se encuentra en el modo de espera (apagado pero conectado a la alimentación de CA). Al seleccionar **Activado**, **ENTRADA DE AUDIO** será de salida. El puerto **SALIDA DE AUDIO** también está activo. Al seleccionar **Desactivado**, el consumo de energía es inferior al 0,5W. Al seleccionar **Desactivado**, ambas **ENTRADA DE AUDIO** y **SALIDA DE AUDIO** son **Desactivado**.

Control LAN

Permite definir si la opción de red funciona cuando el proyector se encuentra en el modo de espera (apagado pero conectado a la alimentación de CA).

Nota

- *Consumo inferior a 0,5 W cuando la opción Control LAN está establecida en Desactivada.*
- *Cuando el ahorro de energía está activado, las opciones Salida VGA activa y Salida de audio activa no están disponibles.*

Encendido automático

PC

Si selecciona **Activado**, el proyector se encenderá automáticamente cuando se detecte una señal PC.

CEC

Este proyector admite la función Control electrónico del consumidor (CEC, Consumer Electronics Control) para una operación de encendido y apagado sincronizado mediante la conexión HDMI. Es decir, si un dispositivo que también admite la función CEC está conectado a la entrada HDMI del proyector, cuando la alimentación de este se desactive, la alimentación del dispositivo conectado también se desactivará automáticamente. Cuando la alimentación del dispositivo conectado esté activada, la alimentación del proyector se activará automáticamente.

Nota

- *Cuando se conecte a la entrada HDMI del proyector a través de un cable HDMI y su función CEC esté activada.*
- *Dependiendo del dispositivo conectado, la función CEC puede que no esté disponible.*
- *La función no se puede habilitar cuando la función Salida VGA activa o Salida de audio activa está deshabilitada.*
- *El proyector no admite la función CEC cuando se encuentra en el modo de espera con un consumo de energía de 0,5 W.*

Potencia directa activada

Si selecciona **Activado**, el proyector se encenderá automáticamente después de haber conectado el cable de alimentación y aplicar corriente.

Ahorro de energía

Apagado automático

Para no desperdiciar el período de vida útil de la luz de forma innecesaria, el proyector reduce la alimentación si no se detecta ninguna fuente de entrada al cabo de 5 minutos. Puede decidir si desea que el proyector se apague automáticamente después de un período de tiempo establecido.

Cuando se selecciona la opción **Deshabilitar**, la alimentación del proyector se reducirá en un 30 % si no se detecta ninguna señal al cabo de 5 minutos.

Si selecciona la opción **10 minutos**, **20 minutos** o **30 minutos**, la alimentación del proyector se reducirá en un 30 % si no se detecta ninguna señal al cabo de 5 minutos. Y cuando se cumpla el tiempo de la opción **10 minutos**, **20 minutos** o **30 minutos**, el proyector se apagará automáticamente.

Temporizador

Esta función permite que el proyector se apague automáticamente después de un período de tiempo establecido para evitar el desgaste innecesario de la vida útil de la luz.

Ahorro de energía

La selección de **Activado** activa esta función.

Reinicio inteligente

Esta función tarda varios minutos en iniciarse. Asegúrese de que el proyecto ha estado encendido durante más de 4 minutos. Si el proyector se reanuda usando la función Reinicio inteligente, esta función se puede ejecutar inmediatamente.

Apagado rápido

- Activado: La función Encendido rápido acelera el proceso de enfriamiento cuando se apaga el proyector.
- Desactivado: Apagar con procedimiento de refrigeración.

Nota

- *Cuando Desactivado está seleccionado, la función Reinicio inteligente se desactivará automáticamente.*

Red

Permite definir la configuración LAN cableada. Consulte la página [44](#).

- DHCP:
 - Al seleccionar "DHCP activado", "Dirección IP", "Máscara de subred", "Puerta de enlace predeterminada" y "Servidor DNS" aparecerán en gris.
 - Al seleccionar "Dirección IP estática", "Dirección IP", "Máscara de subred", "Puerta de enlace predeterminada" y "Servidor DNS" aparecerán en gris.
- Dirección IP: Dirección numérica para identificar los equipos conectados en red.
 - La dirección IP es el número que identifica a este proyector en la red. No puede haber dos dispositivos con la misma dirección IP en la misma red.
 - No se permite utilizar la dirección IP "0.0.0.0".
- Máscara de subred: Valor numérico para definir el número de bits utilizado para una dirección de red de una red dividida (o subred) en una dirección IP.
 - No se permite utilizar la máscara de subred "0.0.0.0".
- Puerta de enlace predeterminada: Servidor (o enrutador) que permite la comunicación entre redes (subredes) divididas por la máscara de subred.
- Servidor DNS: Permite configurar la dirección del servidor DNS cuando DHCP está deshabilitado.
- Aplicar: Permite guardar y ejecutar la configuración LAN cableada.

Config. 1

Idioma

Permite seleccionar el idioma utilizado los menús en pantalla.

Proyección

Permite ajustar la imagen para que coincida con la orientación del proyector: boca arriba, boca abajo, delante o detrás de la pantalla. Invierta la imagen conforme a la configuración elegida.

Configuración menú

Tiempo visual. menú

Permite iniciar el tiempo que el menú OSD permanece en pantalla (desde un estado de inactividad en segundos).

Posición del menú

Permite elegir la ubicación del menú en la pantalla de visualización.

Temporizador en blanco

Establece el tiempo en blanco de la imagen cuando está activada la función Temporizador en blanco. Cuando haya transcurrido dicho tiempo, la imagen volverá a aparecer en pantalla.

Pantalla bienvenida

Permite seleccionar la pantalla de logotipo que se muestra durante el encendido del proyector.

Mi botón

Permite al usuario definir un botón de acceso directo del mando a distancia; el elemento de función se seleccionará en el menú OSD. Las opciones disponibles son: Automática, Proyección, Posición del menú, Ajuste preciso temp. de color, Brillo, Contraste, Configuración 3D, Tipo de pantalla, Pantalla bienvenida, Mensaje, Fuente automática, CEC, Modo luz, Ahorro de energía, Congelar, Información, Subtítulos ocultos, Modo de audio.

Avanzado

Patrón

Permite mostrar un patrón de prueba incrustado.

Mensaje

Habilite o deshabilite el cuadro mensaje situado en la parte inferior derecha de la pantalla.

Temporizador de presentación

Recuerda al presentador que debe finalizar la presentación dentro de un determinado período de tiempo. Consulte la sección "[Configuración del temporizador de presentación](#)" en la página 25.

Config. 2

Modo altitud elevada

Utilice esta función para que los ventiladores funcionen continuamente a gran velocidad para lograr una refrigeración adecuada del proyector a gran altitud. Si el proyector está instalado en una cubierta de filtro, asegúrese de que el Modo altitud elevada esté configurado en Activado.

Configuración audio

Consulte la sección "[Ajuste del sonido](#)" en la [página 26](#) para obtener detalles.

Modo de audio

Presione ◀/▶ para seleccionar un modo de audio preferido.

Silencio

Permite desactivar el sonido temporalmente.

Volumen de audio

Permite ajustar el nivel de volumen del proyector.

Encender/apagar tono

El establecimiento de la desactivación del sonido o el cambio del nivel de sonido no afectará a la opción Encender/apagar tono. La única forma de cambiar la opción Encender/apagar tono es estableciéndola en Activado o Desactivado aquí.

Subtítulos ocultos

Habilite o deshabilite los subtítulos ocultos y seleccione CC1 (subtítulos ocultos1, el canal más común), CC2, CC3 o CC4 para la versión de subtítulos.

Configurac. luz

Modo luz

Permite establecer el modo de luz.

- Normal: potencia de la luz al 100 %
- Eco: potencia de la luz al 80%

Restablecer horas de luz

Permite restablecer el contador Horas de luz a 0 horas.

Horas de luz

Muestra el tiempo de funcionamiento transcurrido de la luz (en horas).

Avanzado

Configur. seguridad

- Cambiar contraseña: Permite establecer o cambiar la contraseña.
- Activar Bloqueo: Si habilita esta función, no tendrá que introducir la contraseña la próxima vez que encienda el proyector.

Consulte la sección "[Asegurar el proyector](#)" en la [página 23](#) para obtener detalles.

Bloqueo de teclas del panel

Deshabilita o habilita todas las funciones de los botones del panel, excepto la alimentación del proyector. Consulte la sección "[Bloquear los botones de control](#)" en la [página 24](#) para obtener detalles.

Restablecer configuración

Permite restaurar la configuración predeterminada de fábrica. Se conservarán las siguientes configuraciones: Deformación trapez., Idioma, Proyección, Modo altitud elevada, Configur. seguridad.

Información

Estado actual del sistema

Muestra del estado actual del sistema.

Fuente

Muestra la fuente de señal actual.

Modo de color

Muestra el modo seleccionado en el menú Modo de color.

Resolución

Muestra la resolución original de la señal de entrada.

Sistema de color

Muestra el formato del sistema de entrada: RGB o YUV.

Horas de luz

Muestra el número de horas que se ha utilizado la luz.

Dirección IP

Permite mostrar la dirección IP.

Dirección MAC

Permite mostrar la dirección MAC.

Versión de firmware

Muestra la versión de firmware.

Utilizar las funciones de red

Puede administrar y controlar el proyector desde uno o varios equipos remotos cuando están correctamente conectados a la misma red de área local.

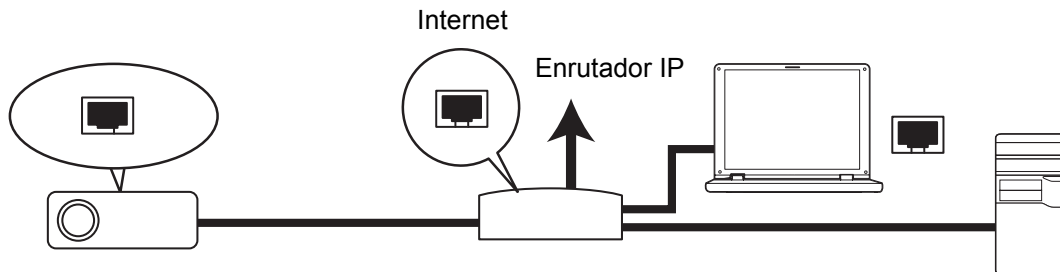

Si se encuentra en un entorno DHCP:

1. Utilice un cable RJ45 y enchufe un extremo en el conector de entrada LAN RJ45 del proyector y el otro extremo en el puerto RJ45 de Ethernet o del enrutador.
2. Presione **Menu** y luego vaya al menú **Fuente > Red**.
3. Asegúrese de que la opción para **DHCP** está **DHCP activado**.
4. Presione **▼** para resaltar **Aplicar** y presione **Enter**.
5. Espere entre 15 y 20 segundos y vuelva a entrar en la página LAN cableada. Los ajustes de **Dirección IP**, **Máscara de subred**, **Puerta de enlace predeterminada** y **Servidor DNS** se mostrarán. Anote la dirección IP mostrada en la fila **Dirección IP**.

👉 **Importante**

- *Si no aparece el parámetro Dirección IP, póngase en contacto con su administrador.*
- *Si los cables RJ45 no están correctamente conectados, los parámetros Dirección IP, Máscara de subred, Puerta de enlace predeterminada y Servidor DNS mostrarán el valor 0.0.0.0. Asegúrese de que los cables están correctamente conectados y realice los procedimientos anteriores de nuevo.*
- *Si desea conectarse al proyector en su modo de espera, asegúrese de que ha seleccionado RJ45 y ha obtenido la información correspondiente a los parámetros Dirección IP, Máscara de subred, Puerta de enlace predeterminada y Servidor DNS cuando el proyector está encendido.*

Si se encuentra en un entorno con dirección IP estática:

1. Repita los pasos 1-2 anteriores.
2. Asegúrese de que la opción para **DHCP** está **Dirección IP estática**.
3. Póngase en contacto con su administrador de sistemas para obtener información sobre los ajustes de **Dirección IP**, **Máscara de subred**, **Puerta de enlace predeterminada** y **Servidor DNS**.
4. Presione **▼** para seleccionar el elemento que desea modificar y presione **Enter**.
5. Presione **◀ / ▶** para mover el cursor y especifique el valor.
6. Para guardar los ajustes, pulse **Enter**. Si no desea guardar los ajustes, pulse **Exit**.
7. Presione **▼** para resaltar **Aplicar** y presione **Enter**.

Importante

- **Si los cables RJ45 no está correctamente conectados, los parámetros Dirección IP, Máscara de subred, Puerta de enlace predeterminada y Servidor DNS mostrarán el valor 0.0.0.0. Asegúrese de que los cables están correctamente conectados y realice los procedimientos anteriores de nuevo.**
- **Si desea conectarse al proyector en su modo de espera, asegúrese de que ha seleccionado RJ45 y ha obtenido la información correspondiente a los parámetros Dirección IP, Máscara de subred, Puerta de enlace predeterminada y Servidor DNS cuando el proyector está encendido.**

Utilizar el control de red

Cuando tenga la dirección IP correcta del proyector y este esté encendido o en el modo de espera, podrá usar cualquier equipo que se encuentre en la misma red de área local para controlar el proyector.

- **Si utiliza Microsoft Internet Explorer, asegúrese de que su versión es la 7.0 o posterior.**
- **Las capturas de pantalla de este manual son solamente de referencia y pueden ser diferentes del diseño real.**

1. Especifique la dirección del proyector en la barra de direcciones del explorador y presione **Enter**.

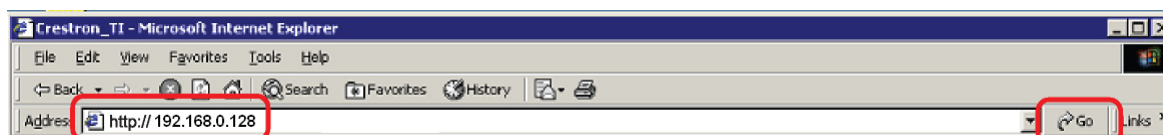

2. Aparecerá la página principal de control de Control de Red.

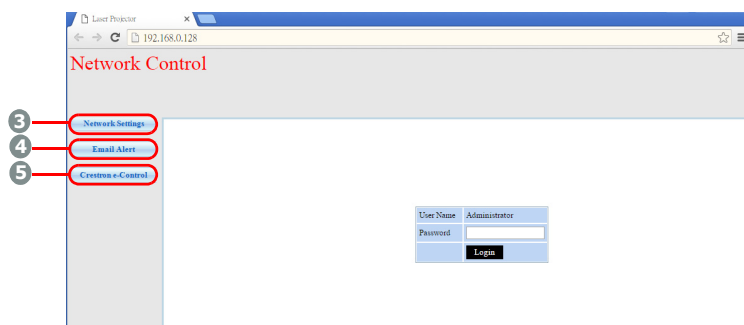

- **Para acceder a la página de ajustes de red o de alerta de correo electrónico se requiere contraseña de administrador. La contraseña predeterminada es "0000".**

3. Esta página le permite realizar los ajustes en la configuración de AMX y SNMP. En el dispositivo AMX se descubrirá la fila cuando se selecciona Activado; el proyector puede ser detectado por los controladores de AMX conectados a la misma red. Para detalles sobre la detección de dispositivos AMX, visite el sitio Web de AMX en <http://www.amx.com/>.

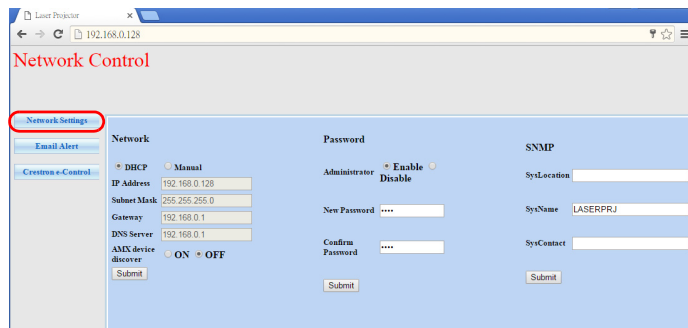

4. Si el proyector está conectado a una red que soporta Simple Mail Transfer Protocol (SMTP), puede configurarlo para que le avise por correo electrónico sobre eventos importantes.

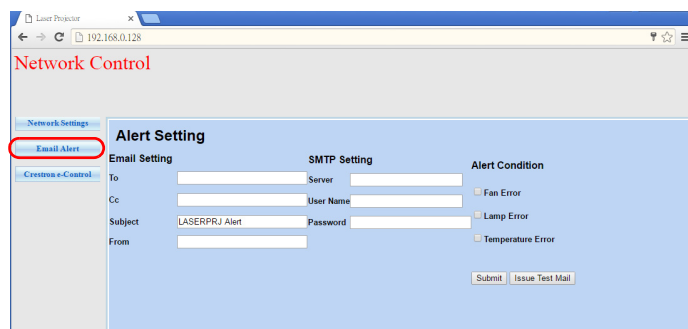

5. La página de Crestron (e-Control) muestra la interfaz de usuario Crestron e-Control. Consulte "[Información acerca del e-Control® de Crestron](#)" en la página 47 para obtener información detallada.

Preste atención a la limitación de la longitud entrada (incluidos los espacios y otros signos de puntuación) de la lista siguiente:

Elemento de la categoría	Longitud de entrada	Número máximo de caracteres	
Configuración de red	DHCP/Manual	(N/D)	
	Dirección IP	XXX.XXX.XXX.XXX	
	Máscara de subred	XXX.XXX.XXX.XXX	
	Puerta de enlace	XXX.XXX.XXX.XXX	
	Servidor DNS	XXX.XXX.XXX.XXX	
	Detección de dispositivos AMX	(N/D)	
	Contraseña	Administrador	(N/D)
		Nueva contraseña	4
		Confirmar contraseña	4
	SNMP	SysUbicación	22
SysNombre		22	
SysContacto		22	

Alerta por correo electrónico	Configuración correo electrónico	Para	40
		Con Copia	40
		Asunto	15
		De	40
	Configuración SMTP	Servidor	30
		Nombre de Usuario	40
		Contraseña	14
	Condición de alerta	Error del ventilador	(N/D)
		Error de lámpara	(N/D)
		Error de temperatura	(N/D)
Enviar		(N/D)	
		Enviar correo electrónico de prueba	(N/D)

• / > < \$ % + \ ' " están prohibidos.

Información acerca del e-Control® de Crestron

1. La página Crestron e-Control® proporciona diversos botones virtuales para controlar el proyector o ajustar las imágenes proyectadas.

Puede presionar ◀ / ▶ a para mostrar más

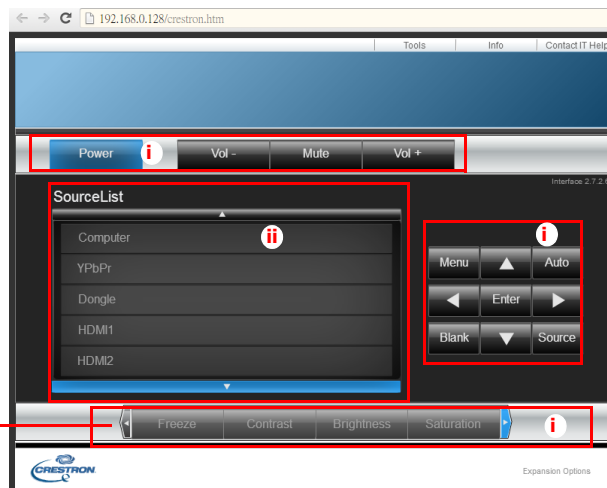

- i. Estos botones funcionan de la misma manera que los de los menús OSD o del mando a distancia.
- ii. Para cambiar de señal de entrada, haga clic en la señal que desee.

📌 **Importante**

- **El botón Menu también se puede usar para retroceder a los menús OSD anteriores, salir de la configuración de menús y guardar dicha configuración.**
- **La lista de fuentes varía en función de los conectores disponibles en el proyector.**
- **Si utiliza el panel de control o el mando a distancia del proyector para cambiar la configuración del menú OSD, el explorador web puede tardar varios minutos en sincronizar estos cambios con el proyector.**

2. La página Herramientas permite administrar el proyector, definir la configuración del control LAN y garantizar el acceso del uso remoto en red en este proyector.

The screenshot shows a web browser window with the URL 192.168.0.100/crestron.htm. The interface is divided into several sections, each with a red box and a Roman numeral label:

- i. Crestron Control:** Fields for Ip Addr (255.255.255.255), Ip Id (7), and Port (41784). A 'Send' button is at the bottom.
- ii. Projector:** Fields for Projector Name (LASERPRJ), Location, and Assigned To (Laser Projector). A 'Send' button is at the bottom.
- iii. DHCP:** A checkbox for 'DHCP' is checked. Fields for Ip Address (192.168.0.100), Subnet Mask (255.255.255.0), Default Gateway (192.168.0.1), and DNS Server (192.168.0.1). A 'Send' button is at the bottom.
- iv. User Password:** A checkbox for 'Enabled' is unchecked. Fields for New Password and Confirm. A 'Send' button is at the bottom.
- v. Admin Password:** A checkbox for 'Enabled' is unchecked. Fields for New Password and Confirm. A 'Send' button is at the bottom.
- vi. exit:** A button labeled 'exit' at the bottom center.

- i. Esta sección solamente se utiliza con el sistema de Control Creston. Póngase en contacto con Creston o consulte su manual de usuario para obtener información de configuración.
 - ii. Puede asignar un nombre al proyector y realizar un seguimiento de su ubicación y de la persona encargada de él.
 - iii. Puede ajustar la opción de configuración **Control LAN**.
 - iv. Una vez establecido, el acceso al funcionamiento remoto en red en este proyector se habrá protegido mediante contraseña.
 - v. Cuando se establezca, el acceso a la página Herramientas se habrá protegido mediante contraseña.
- **Para evitar errores, introduzca solamente caracteres del alfabeto inglés y dígitos en la página Herramientas.**
 - **Después de realizar los ajustes, presione el botón Enviar y los datos se guardarán para el proyector.**
 - vi. Presione **Salir** para volver a la página de funcionamiento remoto en red de Creston.

Preste atención a la limitación de la longitud entrada (incluidos los espacios y otros signos de puntuación) de la lista siguiente:

Elemento de la categoría	Longitud de entrada	Número máximo de caracteres
Control Creston	Dirección IP	15
	Id. de dirección IP	2
	Puerto	5
Proyector	Nombre del proyector	10
	Ubicación	9
	Asignado a	9
Configuración de la red	DHCP (habilitado)	(N/D)
	Dirección IP	15
	Máscara de subred	15
	Puerta de enlace predeterminada	15
Contraseña del usuario	Servidor DNS	15
	Habilitada	(N/D)
	Nueva contraseña	20
	Confirmar	2
Contraseña de administración	Habilitada	(N/D)
	Nueva contraseña	20
	Confirmar	20

3. La página Información muestra la información y el estado del proyector.

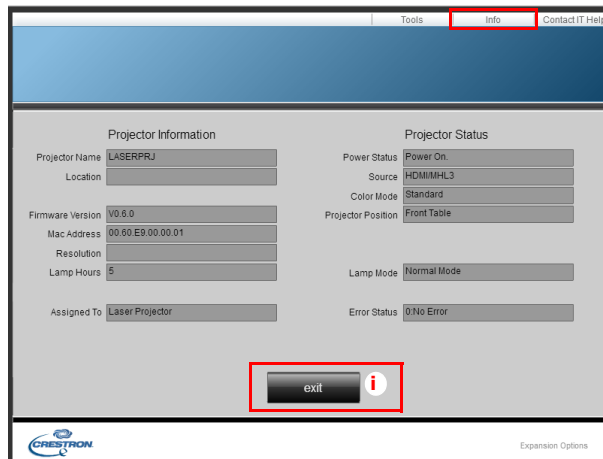

i. Presione **Salir** para volver a la página de funcionamiento remoto en red de Crestron.

4. Después de presionar el botón "Pedir ayuda a IT", la ventana de ASISTENCIA TÉCNICA aparecerá en la esquina superior derecha de la pantalla. Podrá entregar mensajes a los administradores y usuarios de software de RoomView™ que se conectarán a la misma red de área local.

- Para obtener más información, visite las páginas Web <http://www.crestron.com> y www.crestron.com/getroomview.

Crestron RoomView

En la página "Editar sala", escriba la dirección IP (o nombre de host) tal y como se muestra en el menú de visualización de pantalla (OSD) del proyector, "02" para IPID y "41794" para el puerto de control de Crestron Reservado.

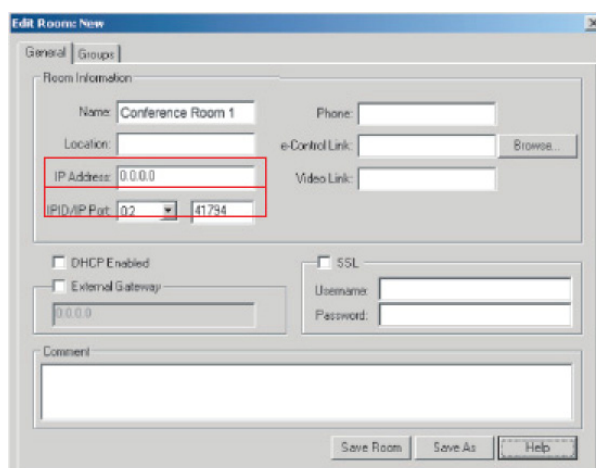

Para obtener información acerca de la configuración y el método de comandos de Crestron RoomView™, acceda al sitio Web para obtener la guía del usuario de RoomView™ y otra información: http://www.crestron.com/products/roomview_connected_embedded_projectors_devices/resources.asp

Mantenimiento

El proyector necesita el mantenimiento adecuado. La lente debe mantenerse limpia ya que el polvo, la suciedad o las manchas se proyectarán en la pantalla y reducirán la calidad de la imagen. Si alguna otra pieza necesita cambiarse, póngase en contacto con su distribuidor o con el personal técnico cualificado. Cuando limpie cualquier pieza del proyector, siempre debe apagar y desenchufar éste previamente.

Aviso

- ***No abra nunca ninguna de las tapas del proyector. El alto voltaje del interior del proyector puede causar serios daños personales. No intente reparar este producto por sí mismo. Remita todas las tareas de servicio al personal técnico cualificado.***

Limpiar la carcasa del proyector

Limpie la carcasa con cuidado con un paño suave. Si existe suciedad difícil de quitar, use un paño suave humedecido en agua, o agua y detergente neutral, y límpielo con un paño suave y seco.

Nota

- ***Apague el proyector y desenchufe el cable de alimentación de CA de la toma de corriente antes de llevar a cabo ninguna tarea de mantenimiento.***
- ***Asegúrese de que la lente está fría antes de limpiarla.***
- ***No utilice detergentes ni productos químicos que no sean los indicados anteriormente. No utilice benceno ni disolventes.***
- ***No use líquidos químicos.***
- ***Use un paño suave o papel de limpieza para lentes.***

Especificaciones

Nombre del modelo	DX761Z-UST	DW763Z-UST	DH765Z-UST
Sistema óptico	0,55" S450 XGA	0,65" S450 WXGA	0,65" S600 WXGA
Resolución	XGA (1024 x 768 píxeles)	WXGA (1280 x 800 píxeles)	1080p (1920 x 1080 píxeles)
Relación de aspecto	4:3 nativa	16:10 nativa	16:9 nativa
Relación de zoom	Fijo		
Relación de proyección	0,3	0,24	0,233
Tamaño de la imagen (diagonal)	65" - 125"	80" - 150"	
Fuente luminosa	Pantalla de fósforo láser		
Terminal de entrada	D-Sub de 15 contactos x 1, HDMI x 2, S-Video x 1, vídeo x 1, entrada de señal de audio (miniconector) x 1, audio I/D (RCA x 2) x 1		
Terminal de salida	D-Sub de 15 contactos x 1, entrada de señal de audio (miniconector) x 1, carga de alimentación USB (5 V/2 A) x 1		
Terminal de control	RS-232 x 1, Mini-USB x1 (para servicio), RJ45 x 1		
Altavoz	10 W x 1		
Compatibilidad con HDTV	480i, 480p, 576i, 567p, 720p, 1080i y 1080p		
Compatibilidad de vídeo	NTSC, PAL, SECAM, SDTV (480i/576i), EDTV (480p/576p) y HDTV (720p, 1080i/p 60 Hz)		
Frecuencia de exploración	15 - 102 KHz		
Frecuencia horizontal	23 - 120 Hz		
Frecuencia vertical			
Condiciones medioambientales	Funcionamiento: Temperatura: 0°C a 40°C Humedad: 10%-90% Almacenamiento: Temperatura: -20°C a 60°C Humedad: 10 %-90 %		
Requisitos de alimentación	100~240 Vca, 50/60 Hz, 5,20 A		
Consumo de energía	380 W (máx.)		
Consumo de alimentación en espera	< 0,50 W		
Dimensiones (AN x AL x FO)	508,7 x 144,5 x 390,0 mm		
Peso	10,5 kg (23,14 libras)		
Nota: El diseño y las especificaciones están sujetos a cambios sin previo aviso.			

Dimensiones

508,7 mm (A) x 390,0 mm (F) x 144,5 mm (L)

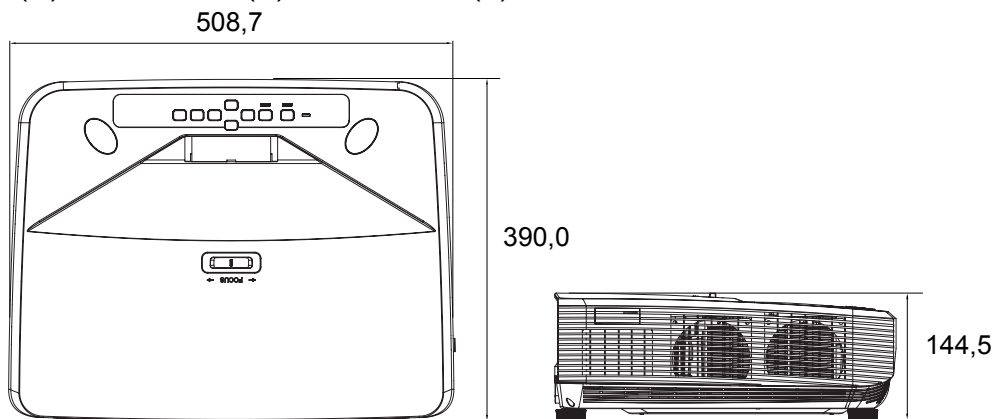

Instalación del soporte en el techo

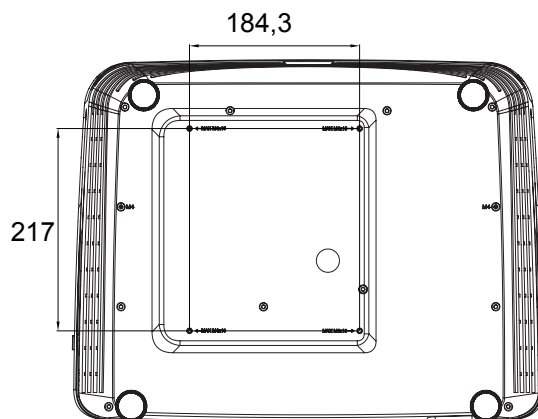

Tornillos para instalación en el
techo:
M4 máx. x 10

Unidades: mm

Apéndices

Mensajes del indicador LED

Tipo de LED	Color	Estado	Significado
LED de alimentación	Ámbar	Intermitente	Alimentación normal del modo de espera.
LED de temperatura	Rojo	Desactivado	
LED de luz	Rojo	Desactivado	
LED de alimentación	Ámbar	Intermitente	Baja energía del modo de espera.
LED de temperatura	Rojo	Desactivado	
LED de luz	Rojo	Desactivado	
LED de alimentación	Ámbar	Intermitente	En proceso de encendido
LED de temperatura	Rojo	Desactivado	
LED de luz	Rojo	Desactivado	
LED de alimentación	Verde	Sólido	Funcionamiento normal
LED de temperatura	Rojo	Desactivado	
LED de luz	Rojo	Desactivado	
LED de alimentación	Verde	Sólido	Apagar
LED de temperatura	Rojo	Desactivado	
LED de luz	Rojo	Desactivado	
LED de alimentación	Ámbar	Sólido	El sistema del proyector tiene problemas con sus ventiladores, el proyector se apagará.
LED de temperatura	Rojo	Desactivado	
LED de luz	Rojo	Desactivado	
LED de alimentación	Ámbar	Sólido	1. Temperatura demasiado alta. La luz se apagará. El motor del ventilador está enfriando la luz. O bien, 2. El proceso de refrigeración no se completa si el proyector se apaga y se vuelve a encender inmediatamente.
LED de temperatura	Rojo	Intermitente	
LED de luz	Rojo	Desactivado	
LED de alimentación	Ámbar	Intermitente	Error de encendido de la luz. Si la temperatura es demasiado alta, los ventiladores enfriarán la luz.
LED de temperatura	Rojo	Desactivado	
LED de luz	Rojo	Sólido	
LED de alimentación	Ámbar	Sólido	Error de inicio de la rueda de colores
LED de temperatura	Rojo	Sólido	
LED de luz	Rojo	Sólido	

Modos de compatibilidad

1. VGA analógica

Frecuencias admitidas para la entrada de PC

Resolución	Temporización	Frecuencia horizontal (kHz)	Frecuencia vertical (Hz)	Frecuencia de píxel (MHz)	Secuencia de campo 3D	Arriba-Abajo 3D	Lado a lado 3D
640 x 480	VGA_60	59,94	31,469	25,175	⊙	⊙	⊙
	VGA_72	72,809	37,861	31,500			
	VGA_75	75	37,5	31,500			
	VGA_85	85,008	43,269	36,000			
720 x 400	720 x 400_70	70,087	31,469	28,3221			
800 x 600	SVGA_60	60,317	37,879	40,000	⊙	⊙	⊙
	SVGA_72	72,188	48,077	50,000			
	SVGA_75	75	46,875	49,500			
	SVGA_85	85,061	53,674	56,250			
	SVGA_120 (Reducción de eliminación de brillo)	119,854	77,425	83,000	⊙		
1024 x 768	XGA_60	60,004	48,363	65,000	⊙	⊙	⊙
	XGA_70	70,069	56,476	75,000			
	XGA_75	75,029	60,023	78,750			
	XGA_85	84,997	68,667	94,500			
	XGA_120 (Reducción de eliminación de brillo)	119,989	97,551	115,5	⊙		
1152 x 864	1152 x 864_75	75	67,5	108			
1280 x 720	1280 x 720_60	60	45	74,250	⊙	⊙	⊙
	1280 x 720_120	120	90,000	148,500	⊙		
1280 x 768	1280 x 768_60	59,87	47,776	79,5	⊙	⊙	⊙
1280 x 800	WXGA_60	59,81	49,702	83,500	⊙	⊙	⊙
	WXGA_75	74,934	62,795	106,500			
	WXGA_85	84,88	71,554	122,500			
	WXGA_120 (Reducción de eliminación de brillo)	119,909	101,563	146,25	⊙		
1280 x 1024	SXGA_60	60,02	63,981	108,000		⊙	⊙
	SXGA_75	75,025	79,976	135,000			
	SXGA_85	85,024	91,146	157,500			
1280 x 960	1280 x 960_60	60	60	108,000		⊙	⊙
	1280 x 960_85	85,002	85,938	148,500			
1360 x 768	1360 x 768_60	60,015	47,712	85,5		⊙	⊙
1440 x 900	WXGA+_60	59,887	55,935	106,500		⊙	⊙
1400 x 1050	SXGA+_60	59,978	65,317	121,750		⊙	⊙
1600 x 1200	UXGA	60	75	162,000		⊙	⊙
1680 x 1050	1680 x 1050_60	59,954	65,29	146,25		⊙	⊙
1920 x 1080	1920 x 1080_60 (reducción de eliminación de brillo)	67,5	60	148,5			

1920 x 1200	1920 x 1200_60 (reducción de eliminación de brillo)	59,95	74,038	154,000			
640 x 480 a 67Hz	MAC13	66,667	35	30,240			
832 x 624 a 75Hz	MAC16	74,546	49,722	57,280			
1024 x 768 a 75Hz	MAC19	75,02	60,241	80,000			
1152 x 870 a 75Hz	MAC21	75,06	68,68	100,000			

- Las frecuencias que se muestran anteriormente puede que no se admitan debido a limitaciones del archivo EDID y de la tarjeta gráfica VGA. Es posible que algunas frecuencias no se puedan elegir.

Frecuencia admitida para la entrada Componentes-YPbPr

Temporización	Resolución	Frecuencia horizontal (KHz)	Frecuencia vertical (Hz)	Frecuencia de píxel (MHz)	Secuencia de campo 3D
480i	720 x 480	15,73	59,94	13,5	⊙
480p	720 x 480	31,47	59,94	27	⊙
576i	720 x 576	15,63	50	13,5	
576p	720 x 576	31,25	50	27	
720/50p	1280 x 720	37,5	50	74,25	
720/60p	1280 x 720	45,00	60	74,25	⊙
1080/50i	1920 x 1080	28,13	50	74,25	
1080/60i	1920 x 1080	33,75	60	74,25	
1080/24P	1920 x 1080	27	24	74,25	
1080/25P	1920 x 1080	28,13	25	74,25	
1080/30P	1920 x 1080	33,75	30	74,25	
1080/50P	1920 x 1080	56,25	50	148,5	
1080/60P	1920 x 1080	67,5	60	148,5	

2. Digital HDMI

Frecuencias admitidas para la entrada de PC

Resolución	Temporización	Frecuencia horizontal (KHz)	Frecuencia vertical (Hz)	Frecuencia de píxel (MHz)	Secuencia de campo 3D	Arriba-Abajo 3D	Lado a lado 3D
640 x 480	VGA_60	59,94	31,469	25,175	⊙	⊙	⊙
	VGA_72	72,809	37,861	31,500			
	VGA_75	75	37,5	31,500			
	VGA_85	85,008	43,269	36,000			
720 x 400	720 x 400_70	70,087	31,469	28,3221			
800 x 600	SVGA_60	60,317	37,879	40,000	⊙	⊙	⊙
	SVGA_72	72,188	48,077	50,000			
	SVGA_75	75	46,875	49,500			
	SVGA_85	85,061	53,674	56,250			
	SVGA_120 (Reducción de eliminación de brillo)	119,854	77,425	83,000	⊙		

1024 x 768	XGA_60	60,004	48,363	65,000	◎	◎	◎
	XGA_70	70,069	56,476	75,000			
	XGA_75	75,029	60,023	78,750			
	XGA_85	84,997	68,667	94,500			
	XGA_120 (Reducción de eliminación de brillo)	119,989	97,551	115,5	◎		
1152 x 864	1152 x 864_75	75	67,5	108			
1280 x 720	1280 x 720_60	60	45	74,250	◎	◎	◎
1280 x 768	1280 x 768_60	59,87	47,776	79,5	◎	◎	◎
1280 x 800	WXGA_60	59,81	49,702	83,500	◎	◎	◎
	WXGA_75	74,934	62,795	106,500			
	WXGA_85	84,88	71,554	122,500			
	WXGA_120 (reducción de eliminación de brillo)	119,909	101,563	146,25	◎		
1280 x 1024	SXGA_60	60,02	63,981	108,000		◎	◎
	SXGA_75	75,025	79,976	135,000			
	SXGA_85	85,024	91,146	157,500			
1280 x 960	1280 x 960_60	60	60	108,000		◎	◎
	1280 x 960_85	85,002	85,938	148,500			
1360 x 768	1360 x 768_60	60,015	47,712	85,5		◎	◎
1440 x 900	WXGA+_60	59,887	55,935	106,500		◎	◎
1400 x 1050	SXGA+_60	59,978	65,317	121,750		◎	◎
1600 x 1200	UXGA	60	75	162,000		◎	◎
1680 x 1050	1680 x 1050_60	59,954	65,29	146,25		◎	◎
640 x 480 a 67Hz	MAC13	66,667	35	30,240			
832 x 624 a 75Hz	MAC16	74,546	49,722	57,280			
1024 x 768 a 75Hz	MAC19	75,02	60,241	80,000			
1152 x 870 a 75Hz	MAC21	75,06	68,68	100,000			
1920 x 1080	1920 x 1080_60 (reducción de eliminación de brillo)	67,5	60	148,5			
1920 x 1200	1920 x 1200_60 (reducción de eliminación de brillo)	59,95	74,038	154,000			

- Las frecuencias que se muestran anteriormente puede que no se admitan debido a limitaciones del archivo EDID y de la tarjeta gráfica VGA. Es posible que algunas frecuencias no se puedan elegir.

Frecuencias admitidas para entrada de vídeo

Temporización	Resolución	Frecuencia horizontal (KHz)	Frecuencia vertical (Hz)	Frecuencia de píxel (MHz)	Secuencia de campo 3D	Empaquetado de fotogramas 3D	Arriba/Abajo 3D	Lado a lado 3D
480i	720 (1440) x 480	15,73	59,94	27	⊙			
480p	720 x 480	31,47	59,94	27	⊙			
576i	720 (1440) x 576	15,63	50	27				
576p	720 x 576	31,25	50	27				
720/50p	1280 x 720	37,5	50	74,25		⊙	⊙	⊙
720/60p	1280 x 720	45,00	60	74,25	⊙	⊙	⊙	⊙
1080/50i	1920 x 1080	28,13	50	74,25				⊙
1080/60i	1920 x 1080	33,75	60	74,25				⊙
1080/24P	1920 x 1080	27	24	74,25		⊙	⊙	⊙
1080/25P	1920 x 1080	28,13	25	74,25				
1080/30P	1920 x 1080	33,75	30	74,25				
1080/50P	1920 x 1080	56,25	50	148,5			⊙	⊙
1080/60P	1920 x 1080	67,5	60	148,5			⊙	⊙

3. Vídeo/S-Vídeo

Frecuencias admitidas para entrada de vídeo

Modo de vídeo	Frecuencia horizontal (kHz)	Frecuencia vertical (Hz)	Frecuencia de subportadora de color (MHz)	Secuencia de campo 3D
NTSC	15,73	60	3,58	⊙
PAL	15,63	50	4,43	
SECAM	15,63	50	4,25 o 4,41	
PAL-M	15,73	60	3,58	
PAL-N	15,63	50	3,58	
PAL-60	15,73	60	4,43	
NTSC4.43	15,73	60	4,43	

Solucionar problemas

Consulte los síntomas y soluciones que se indican a continuación antes de enviar el proyector para que lo reparen. Si el problema no se resuelve, póngase en contacto con su proveedor local o con el centro de servicio técnico. Consulte también la sección "Mensajes del indicador LED".

Problemas de arranque

Si no se ilumina ninguna luz:

- Asegúrese de que el cable de alimentación está perfectamente conectado al proyector y que el otro extremo está enchufado a una toma de corriente que funciona.
- Presione de nuevo el botón de encendido.
- Desenchufe el cable de alimentación y espere unos instantes. A continuación, enchúfelo y presione el botón de encendido de nuevo.

Problemas con la imagen

Si se muestra el mensaje de búsqueda de fuente:

- Presione **Source** para seleccionar una fuente de entrada activa.
- Asegúrese de que la fuente externa está encendida y conectada.
- Para una conexión de PC, asegúrese de que el puerto de vídeo externo del equipo portátil está activado. Consulte el manual del equipo.

Si la imagen está desenfocada:

- Mientras el menú OSD se muestra en la pantalla, ajuste el anillo de enfoque. (El tamaño de la imagen no debe cambiar; si cambia, está ajustando el zoom, no el enfoque.)
- Compruebe si la lente de proyección para ver si necesita limpiarse.
- Si la imagen parpadea o es inestable para una conexión de PC:
- Presione **Menu**, para ir a **Pantalla** y ajuste **Fase** o **Tamaño H.**

Problemas con el mando a distancia

Si el mando a distancia no funciona:

- Asegúrese de que no hay nada que bloquee el receptor del mando a distancia situado en la parte frontal del proyector. Utilice el mando a distancia dentro del alcance efectivo.
- Apunte con el mando a distancia a la pantalla o a la parte delantera del proyector.
- Mueva el mando a distancia para que quede situado directamente delante del proyector y no en el lateral.

Comando y configuración RS-232

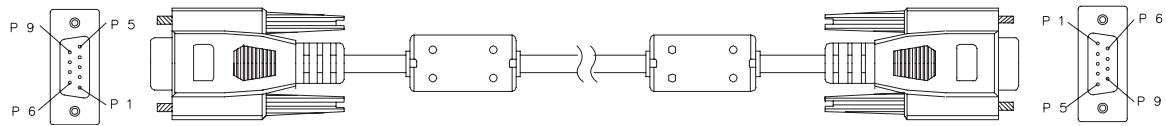

D-Sub de 9 contactos

1	1 CD
2	RXD
3	TXD
4	DTR
5	GND
6	DSR
7	RTS
8	CTS
9	RI

Lista de hilos

C1	COLOR	C2
1	Negra	1
2	Marrón	3
3	Rojo	2
4	Naranja	6
5	Amarillo	5
6	Verde	4
7	Azul	8
8	Púrpura	7
9	Blanco	9
SHELL	DW	SHELL

Tasa de baudios	115200 bps
Longitud de los datos	8 bits
Comprobación de paridad	Ninguna
Bit de parada	1 bits
Control de flujo	Ninguna

Función	Estado	Acción	cmd
Alimentación	Escritura	Encendido	0x06 0x14 0x00 0x04 0x00 0x34 0x11 0x00 0x00 0x5D
		Alimentación desconectada	0x06 0x14 0x00 0x04 0x00 0x34 0x11 0x01 0x00 0x5E
	Lectura	Estado de la alimentación (encendido/pagado)	0x07 0x14 0x00 0x05 0x00 0x34 0x00 0x00 0x11 0x00 0x5E
Restablecer toda la configuración		Ejecutar	0x06 0x14 0x00 0x04 0x00 0x34 0x11 0x02 0x00 0x5F
Restablecer configuración de color		Ejecutar	0x06 0x14 0x00 0x04 0x00 0x34 0x11 0x2A 0x00 0x87
Pantalla bienvenida	Escritura	Pantalla de presentación en negro	0x06 0x14 0x00 0x04 0x00 0x34 0x11 0x0A 0x00 0x67
		Pantalla de presentación en azul	0x06 0x14 0x00 0x04 0x00 0x34 0x11 0x0A 0x01 0x68
		Pantalla de presentación por determinada	0x06 0x14 0x00 0x04 0x00 0x34 0x11 0x0A 0x02 0x69
		Pantalla presentación desactivada	0x06 0x14 0x00 0x04 0x00 0x34 0x11 0x0A 0x04 0x6B
	Lectura	Estado de la pantalla de presentación	0x07 0x14 0x00 0x05 0x00 0x34 0x00 0x00 0x11 0x0A 0x68
Apagado rápido	Escritura	Apagado rápido establecido en Desactivado	0x06 0x14 0x00 0x04 0x00 0x34 0x11 0x0B 0x00 0x68
		Apagado rápido establecido en Activado	0x06 0x14 0x00 0x04 0x00 0x34 0x11 0x0B 0x01 0x69
	Lectura	Apagado rápido estado	0x07 0x14 0x00 0x05 0x00 0x34 0x00 0x00 0x11 0x0B 0x69
Modo altitud elevada	Escritura	Modo Gran altitud desactivado	0x06 0x14 0x00 0x04 0x00 0x34 0x11 0x0C 0x00 0x69
		Modo Gran altitud activado	0x06 0x14 0x00 0x04 0x00 0x34 0x11 0x0C 0x01 0x6A
	Lectura	Estado del modo Gran altitud	0x07 0x14 0x00 0x05 0x00 0x34 0x00 0x00 0x11 0x0C 0x6A
Modo luz	Escritura	Normal	0x06 0x14 0x00 0x04 0x00 0x34 0x11 0x10 0x00 0x6D
		Económico	0x06 0x14 0x00 0x04 0x00 0x34 0x11 0x10 0x01 0x6E
	Lectura	Estado del modo de la luz	0x07 0x14 0x00 0x05 0x00 0x34 0x00 0x00 0x11 0x10 0x6E
Mensaje	Escritura	Mensaje desactivado	0x06 0x14 0x00 0x04 0x00 0x34 0x11 0x27 0x00 0x84
		Mensaje activado	0x06 0x14 0x00 0x04 0x00 0x34 0x11 0x27 0x01 0x85
	Lectura	Estado del mensaje	0x07 0x14 0x00 0x05 0x00 0x34 0x00 0x00 0x11 0x27 0x85
Posición del proyector	Escritura	Frontal mesa	0x06 0x14 0x00 0x04 0x00 0x34 0x12 0x00 0x00 0x5E
		Posterior mesa	0x06 0x14 0x00 0x04 0x00 0x34 0x12 0x00 0x01 0x5F
		Posterior techo	0x06 0x14 0x00 0x04 0x00 0x34 0x12 0x00 0x02 0x60
		Frontal techo	0x06 0x14 0x00 0x04 0x00 0x34 0x12 0x00 0x03 0x61
	Lectura	Estado de la posición del proyector	0x07 0x14 0x00 0x05 0x00 0x34 0x00 0x00 0x12 0x00 0x5F

Sincronización 3D	Escritura	Desactivado	0x06 0x14 0x00 0x04 0x00 0x34 0x12 0x20 0x00 0x7E
		Automática	0x06 0x14 0x00 0x04 0x00 0x34 0x12 0x20 0x01 0x7F
		Marco secuencial	0x06 0x14 0x00 0x04 0x00 0x34 0x12 0x20 0x02 0x80
		Empaque cuadros	0x06 0x14 0x00 0x04 0x00 0x34 0x12 0x20 0x03 0x81
		Superior-Inferior	0x06 0x14 0x00 0x04 0x00 0x34 0x12 0x20 0x04 0x82
		Lado a lado	0x06 0x14 0x00 0x04 0x00 0x34 0x12 0x20 0x05 0x83
	Lectura	Estado de la sincronización 3D	0x07 0x14 0x00 0x05 0x00 0x34 0x00 0x00 0x12 0x20 0x7F
Invertir Sincr 3D	Escritura	Desactivado	0x06 0x14 0x00 0x04 0x00 0x34 0x12 0x21 0x00 0x7F
		Activado	0x06 0x14 0x00 0x04 0x00 0x34 0x12 0x21 0x01 0x80
	Lectura	Invertir Sincr 3D Estado	0x07 0x14 0x00 0x05 0x00 0x34 0x00 0x00 0x12 0x21 0x80
Contraste	Escritura	Reducir contraste	0x06 0x14 0x00 0x04 0x00 0x34 0x12 0x02 0x00 0x60
		Aumentar contraste	0x06 0x14 0x00 0x04 0x00 0x34 0x12 0x02 0x01 0x61
	Lectura	Relación de contraste	0x07 0x14 0x00 0x05 0x00 0x34 0x00 0x00 0x12 0x02 0x61
Brillo	Escritura	Reducir brillo	0x06 0x14 0x00 0x04 0x00 0x34 0x12 0x03 0x00 0x61
		Aumentar brillo	0x06 0x14 0x00 0x04 0x00 0x34 0x12 0x03 0x01 0x62
	Lectura	Brillo	0x07 0x14 0x00 0x05 0x00 0x34 0x00 0x00 0x12 0x03 0x62
Relación de aspecto	Escritura	Relación de aspecto automática	0x06 0x14 0x00 0x04 0x00 0x34 0x12 0x04 0x00 0x62
		Relación de aspecto 4:3	0x06 0x14 0x00 0x04 0x00 0x34 0x12 0x04 0x02 0x64
		Relación de aspecto 16:9	0x06 0x14 0x00 0x04 0x00 0x34 0x12 0x04 0x03 0x65
		Relación de aspecto 16:10	0x06 0x14 0x00 0x04 0x00 0x34 0x12 0x04 0x04 0x66
		Relación de aspecto Anamórfico	0x06 0x14 0x00 0x04 0x00 0x34 0x12 0x04 0x06 0x68
		Relación de aspecto establecida en Panorámico	0x06 0x14 0x00 0x04 0x00 0x34 0x12 0x04 0x06 0x68
		Relación de aspecto 2,35:1	0x06 0x14 0x00 0x04 0x00 0x34 0x12 0x04 0x07 0x69
		Relación de aspecto 16:6	0x06 0x14 0x00 0x04 0x00 0x34 0x12 0x04 0x08 0x6A
	Lectura	Relación de aspecto	0x07 0x14 0x00 0x05 0x00 0x34 0x00 0x00 0x12 0x04 0x63
Ajuste automático		Ejecutar	0x06 0x14 0x00 0x04 0x00 0x34 0x12 0x05 0x00 0x63
Posición horizontal	Escritura	Desplazamiento hacia la derecha de la posición horizontal	0x06 0x14 0x00 0x04 0x00 0x34 0x12 0x06 0x01 0x65
		Desplazamiento hacia la izquierda de la posición horizontal	0x06 0x14 0x00 0x04 0x00 0x34 0x12 0x06 0x00 0x64
	Lectura	Posición horizontal	0x07 0x14 0x00 0x05 0x00 0x34 0x00 0x00 0x12 0x06 0x65
Posición vertical	Escritura	Desplazamiento hacia arriba de la posición vertical	0x06 0x14 0x00 0x04 0x00 0x34 0x12 0x07 0x00 0x65
		Desplazamiento hacia abajo de la posición vertical	0x06 0x14 0x00 0x04 0x00 0x34 0x12 0x07 0x01 0x66
	Lectura	Leer la posición vertical	0x07 0x14 0x00 0x05 0x00 0x34 0x00 0x00 0x12 0x07 0x66

Temperatura de color	Escritura	Temperatura de color establecida en Caliente	0x06 0x14 0x00 0x04 0x00 0x34 0x12 0x08 0x00 0x66
		Temperatura de color establecida en Normal	0x06 0x14 0x00 0x04 0x00 0x34 0x12 0x08 0x01 0x67
		Temperatura de color establecida en Neutra	0x06 0x14 0x00 0x04 0x00 0x34 0x12 0x08 0x02 0x68
		Temperatura de color establecida en Fresca	0x06 0x14 0x00 0x04 0x00 0x34 0x12 0x08 0x03 0x69
	Lectura	Estado de la temperatura de color	0x07 0x14 0x00 0x05 0x00 0x34 0x00 0x00 0x12 0x08 0x67
En blanco	Escritura	En blanco activado	0x06 0x14 0x00 0x04 0x00 0x34 0x12 0x09 0x01 0x68
		En blanco desactivado	0x06 0x14 0x00 0x04 0x00 0x34 0x12 0x09 0x00 0x67
	Lectura	Estado de En blanco	0x07 0x14 0x00 0x05 0x00 0x34 0x00 0x00 0x12 0x09 0x68
Deformación trapez.- Vertical	Escritura	Reducir	0x06 0x14 0x00 0x04 0x00 0x34 0x11 0x31 0x00 0x8E
		Aumentar	0x06 0x14 0x00 0x04 0x00 0x34 0x11 0x31 0x01 0x8F
	Lectura	Estado de la distorsión trapezoidal	0x07 0x14 0x00 0x05 0x00 0x34 0x00 0x00 0x11 0x31 0x8F
Deformación trapez.- Horizontal	Escritura	Reducir	0x06 0x14 0x00 0x04 0x00 0x34 0x11 0x31 0x00 0x8E
		Aumentar	0x06 0x14 0x00 0x04 0x00 0x34 0x11 0x31 0x01 0x8F
	Lectura	Estado de la distorsión trapezoidal	0x07 0x14 0x00 0x05 0x00 0x34 0x00 0x00 0x11 0x31 0x8F
Modo de color	Escritura	Más brillante	0x06 0x14 0x00 0x04 0x00 0x34 0x12 0x0B 0x00 0x69
		PC	0x06 0x14 0x00 0x04 0x00 0x34 0x12 0x0B 0x08 0x71
		Vídeo	0x06 0x14 0x00 0x04 0x00 0x34 0x12 0x0B 0x04 0x6D
	Lectura	Estado del modo predefinido	0x07 0x14 0x00 0x05 0x00 0x34 0x00 0x00 0x12 0x0B 0x6A
Color primario	Escritura	Color primario R	0x06 0x14 0x00 0x04 0x00 0x34 0x12 0x10 0x00 0x6E
		Color primario G	0x06 0x14 0x00 0x04 0x00 0x34 0x12 0x10 0x01 0x6F
		Color primario B	0x06 0x14 0x00 0x04 0x00 0x34 0x12 0x10 0x02 0x70
		Color primario C	0x06 0x14 0x00 0x04 0x00 0x34 0x12 0x10 0x03 0x71
		Color primario M	0x06 0x14 0x00 0x04 0x00 0x34 0x12 0x10 0x04 0x72
	Color primario Y	0x06 0x14 0x00 0x04 0x00 0x34 0x12 0x10 0x05 0x73	
	Lectura	Estado del color primario	0x07 0x14 0x00 0x05 0x00 0x34 0x00 0x00 0x12 0x10 0x6F
Matiz	Escritura	Reducir matiz	0x06 0x14 0x00 0x04 0x00 0x34 0x12 0x11 0x00 0x6F
		Aumentar matiz	0x06 0x14 0x00 0x04 0x00 0x34 0x12 0x11 0x01 0x70
	Lectura	Matiz	0x07 0x14 0x00 0x05 0x00 0x34 0x00 0x00 0x12 0x11 0x70
Saturación	Escritura	Reducir saturación	0x06 0x14 0x00 0x04 0x00 0x34 0x12 0x12 0x00 0x70
		Aumenta saturación	0x06 0x14 0x00 0x04 0x00 0x34 0x12 0x12 0x01 0x71
	Lectura	Saturación	0x07 0x14 0x00 0x05 0x00 0x34 0x00 0x00 0x12 0x12 0x71
Ganancia	Escritura	Reducir ganancia	0x06 0x14 0x00 0x04 0x00 0x34 0x12 0x13 0x00 0x71
		Aumentar ganancia	0x06 0x14 0x00 0x04 0x00 0x34 0x12 0x13 0x01 0x72
	Lectura	Ganancia	0x07 0x14 0x00 0x05 0x00 0x34 0x00 0x00 0x12 0x13 0x72
Congelar	Escritura	Congelar Activado	0x06 0x14 0x00 0x04 0x00 0x34 0x13 0x00 0x01 0x60
		Congelar Desactivado	0x06 0x14 0x00 0x04 0x00 0x34 0x13 0x00 0x00 0x5F
	Lectura	Estado de congelación	0x07 0x14 0x00 0x05 0x00 0x34 0x00 0x00 0x13 0x00 0x60

Fuente de entrada	Escritura	Fuente de entrada VGA	0x06 0x14 0x00 0x04 0x00 0x34 0x13 0x01 0x00 0x60
		Fuente de entrada YPbPr	0x06 0x14 0x00 0x04 0x00 0x34 0x13 0x01 0x08 0x68
		SourceSelectDongle	0x06 0x14 0x00 0x04 0x00 0x34 0x13 0x01 0x03 0x63
		SourceSelectHDMI1	0x06 0x14 0x00 0x04 0x00 0x34 0x13 0x01 0x07 0x67
		SourceSelectHDMI2	0x06 0x14 0x00 0x04 0x00 0x34 0x13 0x01 0x04 0x64
		SourceSelectHDMI3	0x06 0x14 0x00 0x04 0x00 0x34 0x13 0x01 0x09 0x69
		Fuente de entrada Compuesto	0x06 0x14 0x00 0x04 0x00 0x34 0x13 0x01 0x05 0x65
	Fuente de entrada S-VIDEO	0x06 0x14 0x00 0x04 0x00 0x34 0x13 0x01 0x06 0x66	
	Lectura	Fuente	0x07 0x14 0x00 0x05 0x00 0x34 0x00 0x00 0x13 0x01 0x61
Autobúsqueda rápida	Escritura	Autobúsqueda rápida activada	0x06 0x14 0x00 0x04 0x00 0x34 0x13 0x02 0x01 0x62
		Autobúsqueda rápida desactivada	0x06 0x14 0x00 0x04 0x00 0x34 0x13 0x02 0x00 0x61
	Lectura	Estado de la autobúsqueda rápida	0x07 0x14 0x00 0x05 0x00 0x34 0x00 0x00 0x13 0x02 0x62
Silencio	Escritura	Silencio activado	0x06 0x14 0x00 0x04 0x00 0x34 0x14 0x00 0x01 0x61
		Silencio desactivado	0x06 0x14 0x00 0x04 0x00 0x34 0x14 0x00 0x00 0x60
	Lectura	Estado de silencio	0x07 0x14 0x00 0x05 0x00 0x34 0x00 0x00 0x14 0x00 0x61
Volumen	Escritura	Aumentar el volumen	0x06 0x14 0x00 0x04 0x00 0x34 0x14 0x01 0x00 0x61
		Reducir volumen	0x06 0x14 0x00 0x04 0x00 0x34 0x14 0x02 0x00 0x62
	Lectura	Volumen	0x07 0x14 0x00 0x05 0x00 0x34 0x00 0x00 0x14 0x03 0x64
Idioma	Escritura	English	0x06 0x14 0x00 0x04 0x00 0x34 0x15 0x00 0x00 0x61
		Français	0x06 0x14 0x00 0x04 0x00 0x34 0x15 0x00 0x01 0x62
		Deutsch	0x06 0x14 0x00 0x04 0x00 0x34 0x15 0x00 0x02 0x63
		Italiano	0x06 0x14 0x00 0x04 0x00 0x34 0x15 0x00 0x03 0x64
		Español	0x06 0x14 0x00 0x04 0x00 0x34 0x15 0x00 0x04 0x65
		Русский	0x06 0x14 0x00 0x04 0x00 0x34 0x15 0x00 0x05 0x66
		繁體中文	0x06 0x14 0x00 0x04 0x00 0x34 0x15 0x00 0x06 0x67
		简体中文	0x06 0x14 0x00 0x04 0x00 0x34 0x15 0x00 0x07 0x68
		日本語	0x06 0x14 0x00 0x04 0x00 0x34 0x15 0x00 0x08 0x69
		한국어	0x06 0x14 0x00 0x04 0x00 0x34 0x15 0x00 0x09 0x6A
		Svenska	0x06 0x14 0x00 0x04 0x00 0x34 0x15 0x00 0x0a 0x6B
		Nederlands	0x06 0x14 0x00 0x04 0x00 0x34 0x15 0x00 0x0b 0x6C
		Türkçe	0x06 0x14 0x00 0x04 0x00 0x34 0x15 0x00 0x0c 0x6D
		Čeština	0x06 0x14 0x00 0x04 0x00 0x34 0x15 0x00 0x0d 0x6D
		Português	0x06 0x14 0x00 0x04 0x00 0x34 0x15 0x00 0x0e 0x6F
		ไทย	0x06 0x14 0x00 0x04 0x00 0x34 0x15 0x00 0x0f 0x70
		Polski	0x06 0x14 0x00 0x04 0x00 0x34 0x15 0x00 0x10 0x71
		Suomi	0x06 0x14 0x00 0x04 0x00 0x34 0x15 0x00 0x11 0x72
	العربية	0x06 0x14 0x00 0x04 0x00 0x34 0x15 0x00 0x12 0x73	
	Indonesia	0x06 0x14 0x00 0x04 0x00 0x34 0x15 0x00 0x13 0x74	
हिन्दी	0x06 0x14 0x00 0x04 0x00 0x34 0x15 0x00 0x14 0x75		
	Lectura	Idioma	0x07 0x14 0x00 0x05 0x00 0x34 0x00 0x00 0x15 0x00 0x62
Tiempo de la luz	Escritura	Restablecer horas de uso de la luz	0x06 0x14 0x00 0x04 0x00 0x34 0x15 0x01 0x00 0x62
	Lectura	Horas de uso de la luz	0x07 0x14 0x00 0x05 0x00 0x34 0x00 0x00 0x15 0x01 0x63

Formato HDMI	Escritura	RGB	0x06 0x14 0x00 0x04 0x00 0x34 0x11 0x28 0x00 0x85	
		YUV	0x06 0x14 0x00 0x04 0x00 0x34 0x11 0x28 0x01 0x86	
		Automática	0x06 0x14 0x00 0x04 0x00 0x34 0x11 0x28 0x02 0x87	
Rango HDMI	Escritura	Mejorado	0x06 0x14 0x00 0x04 0x00 0x34 0x11 0x29 0x00 0x86	
		Normal	0x06 0x14 0x00 0x04 0x00 0x34 0x11 0x29 0x01 0x87	
		Automática	0x06 0x14 0x00 0x04 0x00 0x34 0x11 0x29 0x02 0x88	
CEC	Escritura	Desactivado	0x06 0x14 0x00 0x04 0x00 0x34 0x11 0x2B 0x00 0x88	
		Activado	0x06 0x14 0x00 0x04 0x00 0x34 0x11 0x2B 0x01 0x89	
		Lectura	Estado de CEC	0x07 0x14 0x00 0x05 0x00 0x34 0x00 0x00 0x11 0x2B 0x89
Estado del error	Lectura	Estado del error de lecturas	0x07 0x14 0x00 0x05 0x00 0x34 0x00 0x00 0x0C 0x0D 0x66	
Brilliant Color	Escritura	Brilliant Color 0	0x06 0x14 0x00 0x04 0x00 0x34 0x12 0x0F 0x00 0x6D	
		Brilliant Color 1	0x06 0x14 0x00 0x04 0x00 0x34 0x12 0x0F 0x01 0x6E	
		Brilliant Color 2	0x06 0x14 0x00 0x04 0x00 0x34 0x12 0x0F 0x02 0x6F	
		Brilliant Color 3	0x06 0x14 0x00 0x04 0x00 0x34 0x12 0x0F 0x03 0x70	
		Brilliant Color 4	0x06 0x14 0x00 0x04 0x00 0x34 0x12 0x0F 0x04 0x71	
		Brilliant Color 5	0x06 0x14 0x00 0x04 0x00 0x34 0x12 0x0F 0x05 0x72	
		Brilliant Color 6	0x06 0x14 0x00 0x04 0x00 0x34 0x12 0x0F 0x06 0x73	
		Brilliant Color 7	0x06 0x14 0x00 0x04 0x00 0x34 0x12 0x0F 0x07 0x74	
		Brilliant Color 8	0x06 0x14 0x00 0x04 0x00 0x34 0x12 0x0F 0x08 0x75	
		Brilliant Color 9	0x06 0x14 0x00 0x04 0x00 0x34 0x12 0x0F 0x09 0x76	
	Brilliant Color 10	0x06 0x14 0x00 0x04 0x00 0x34 0x12 0x0F 0x0A 0x77		
Tipo de pantalla	Escritura	Estado de Brilliant Color	0x07 0x14 0x00 0x05 0x00 0x34 0x00 0x00 0x12 0x0F 0x6E	
		Tipo de pantalla Desactivado	0x06 0x14 0x00 0x04 0x00 0x34 0x11 0x32 0x00 0x8F	
		Pizarra	0x06 0x14 0x00 0x04 0x00 0x34 0x11 0x32 0x01 0x90	
		Pizarra verde	0x06 0x14 0x00 0x04 0x00 0x34 0x11 0x32 0x02 0x91	
	Pizarra Blanca	0x06 0x14 0x00 0x04 0x00 0x34 0x11 0x32 0x03 0x92		
Sobreexploración	Escritura	Estado del tipo de pantalla	0x07 0x14 0x00 0x05 0x00 0x34 0x00 0x00 0x11 0x32 0x90	
		Sobreexploración Desactivada	0x06 0x14 0x00 0x04 0x00 0x34 0x11 0x33 0x00 0x90	
		Sobreexploración 1	0x06 0x14 0x00 0x04 0x00 0x34 0x11 0x33 0x01 0x91	
		Sobreexploración 2	0x06 0x14 0x00 0x04 0x00 0x34 0x11 0x33 0x02 0x92	
		Sobreexploración 3	0x06 0x14 0x00 0x04 0x00 0x34 0x11 0x33 0x03 0x93	
	Sobreexploración 4	0x06 0x14 0x00 0x04 0x00 0x34 0x11 0x33 0x04 0x94		
Sobreexploración 5	0x06 0x14 0x00 0x04 0x00 0x34 0x11 0x33 0x05 0x95			
Botón remoto	Escritura	Lectura	Estado de la sobreexploración	0x07 0x14 0x00 0x05 0x00 0x34 0x00 0x00 0x11 0x33 0x91
		Menu	0x02 0x14 0x00 0x04 0x00 0x34 0x02 0x04 0x0F 0x61	
		Salir	0x02 0x14 0x00 0x04 0x00 0x34 0x02 0x04 0x13 0x65	
		Arriba	0x02 0x14 0x00 0x04 0x00 0x34 0x02 0x04 0x0B 0x5D	
		Abajo	0x02 0x14 0x00 0x04 0x00 0x34 0x02 0x04 0x0C 0x5E	
		Izquierda	0x02 0x14 0x00 0x04 0x00 0x34 0x02 0x04 0x0D 0x5F	
		Derecha	0x02 0x14 0x00 0x04 0x00 0x34 0x02 0x04 0x0E 0x60	
		Fuente	0x02 0x14 0x00 0x04 0x00 0x34 0x02 0x04 0x04 0x56	
		Enter	0x02 0x14 0x00 0x04 0x00 0x34 0x02 0x04 0x15 0x67	
Automática	0x02 0x14 0x00 0x04 0x00 0x34 0x02 0x04 0x08 0x5A			
Mi botón	0x02 0x14 0x00 0x04 0x00 0x34 0x02 0x04 0x11 0x63			